

- (EN) INSTRUCTION MANUAL
 (IT) MANUALE D'ISTRUZIONE
 (FR) MANUEL D'INSTRUCTIONS
 (ES) MANUAL DE INSTRUCCIONES
 (DE) BEDIENUNGSANLEITUNG
 (RU) РУКОВОДСТВО ПОЛЬЗОВАТЕЛЯ
 (PT) MANUAL DE INSTRUÇÕES
 (NL) INSTRUCTIEHANDLEIDING
 (EL) ΕΓΧΕΙΡΙΔΙΟ ΧΡΗΣΗΣ
 (RO) MANUAL DE INSTRUCȚIUNI
 (SV) BRUKSANVISNING
 (CS) NÁVOD K POUŽITÍ
 (HR-SR) PRIRUČNIK ZA UPOTREBU
 (PL) INSTRUKCJA OBSŁUGI
 (FI) OHJEKIRJA
 (DA) INSTRUKTIONSMANUAL
 (NO) BRUKERVEILEDNING
 (SL) PRIROČNIK Z NAVODILI ZA UPORABO
 (SK) NÁVOD NA POUŽITIE
 (HU) HASZNÁLATI UTASÍTÁS
 (LT) INSTRUKCIJŲ KNYGELĖ
 (ET) KASUTUSJUHEND
 (LV) ROKASGRĀMATA
 (BG) РЪКОВОДСТВО С ИНСТРУКЦИИ
 (AR) دليل التشغيل

EN IT FR ES DE RU PT
 NL EL RO SV CS HR-SR
 PL FI DA NO SL SK HU
 LT ET LV BG AR



MIG-MAG • TIG (DC) • MMA



- ▶ (EN) Professional MIG-MAG, TIG (DC), MMA welding machines with inverter.
 ▶ (IT) Saldatrici professionali ad inverter MIG-MAG, TIG (DC), MMA.
 ▶ (FR) Postes de soudage professionnels à inverseur MIG-MAG, TIG (DC), MMA.
 ▶ (ES) Soldadoras profesionales con inverter MIG-MAG, TIG (DC), MMA.
 ▶ (DE) Professionelle Schweißmaschinen MIG-MAG, TIG (DC), MMA mit Invertertechnik.
 ▶ (RU) Профессиональные сварочные аппараты с инвертером MIG-MAG, TIG (DC), MMA.
 ▶ (PT) Aparelhos de soldar profissionais com variador de frequência MIG-MAG, TIG (DC), MMA.
 ▶ (NL) Professionele lasmachines met inverter MIG-MAG, TIG (DC), MMA.
 ▶ (EL) Επαγγελματικοί συγκολλητές με ινβέρτερ MIG-MAG, TIG (DC), MMA.
 ▶ (RO) Aparate de sudură cu inverter pentru sudura MIG-MAG, TIG (DC), MMA, destinate uzului profesional.
 ▶ (SV) Professionella svetsar med växelriktare MIG-MAG, TIG (DC), MMA.
 ▶ (CS) Profesionální svařovací agregáty pro svařování MIG-MAG, TIG (DC), MMA.
 ▶ (HR-SR) Profesionalni stroj za varenje sa inverterom MIG-MAG, TIG (DC), MMA.
 ▶ (PL) Profesjonalne spawarki inwerterowe MIG-MAG, TIG (DC), MMA.
 ▶ (FI) Ammattihiitsauslaitteet vaihtosuuntaajalla MIG-MAG, TIG (DC), MMA.
 ▶ (DA) Professionelle svejsemaskiner med inverter MIG-MAG, TIG (DC), MMA.
 ▶ (NO) Profesjonelle sveisebrenner med inverter MIG-MAG, TIG (DC), MMA.
 ▶ (SL) Profesionalni varilni aparati s frekvenčnim menjalnikom MIG-MAG, TIG (DC), MMA.
 ▶ (SK) Profesionálne zvaracie agregáty pre zvaranie MIG-MAG, TIG (DC), MMA.
 ▶ (HU) Professzionális MIG-MAG, TIG (DC), MMA inverthegeztők.
 ▶ (LT) Profesionalūs suvirinimo aparatai su Inverteriu MIG-MAG, TIG (DC), MMA.
 ▶ (ET) Inverter MIG-MAG, TIG (DC), MMA professionaalsed keevitusaparaadid.
 ▶ (LV) Profesionālie metināšanas aparāti ar inverteru MIG-MAG, TIG (DC), MMA metināšanai.
 ▶ (BG) Професионални инверторни електрожени за заваряване MIG-MAG, TIG (DC), MMA.
 ▶ (AR) آلات لحام احترافية ذات محول للحام بالقوس المعدني بالغاز الخامل- القوس المعدني بالغاز النشط، لحام بغاز التنجستن الخامل (تيار مستمر)، لحام بالقوس المعدني اليدوي.

(EN) (IT) (FR) (ES) (DE) (RU) (PT) (NL) (EL) (RO) (SV) (CS)	EXPLANATION OF DANGER, MANDATORY AND PROHIBITION SIGNS. LEGENDA SEGNALI DI PERICOLO, D'OBBLIGO E DIVIETO. LEGENDE SIGNAUX DE DANGER, D'OBLIGATION ET D'INTERDICTION. LEYENDA SEÑALES DE PELIGRO, DE OBLIGACION Y PROHIBICIÓN. LEGENDE DER GEFÄHREN-, GEBÖTS- UND VERBOTSZEICHEN. ЛЕГЕНДА СИМВОЛІВ БЕЗОПАСНОСТІ, ОБЯЗАННОСТІ І ЗАПРЕТА. LEGENDA DOS SINAIS DE PERIGO, OBRIGAÇÃO E PROIBIDO. LEGENDE SIGNALEN VAN GEVAAR, VERPLICHTING EN VERBOD. ΛΕΞΑΝΤΑ ΣΗΜΑΤΩΝ ΚΙΝΔΥΝΟΥ, ΥΠΟΧΡΕΩΣΗΣ ΚΑΙ ΑΠΑΓΟΡΕΥΣΗΣ. LEGENDA INDICATOARE DE AVERTIZARE A PERICOLELOR, DE OBLIGARE ŞI DE INTERZICERE. BILDTEXT SYMBOLER FÖR FARA, PÅBUD OCH FÖRBUD. VYSVĚTLIVKY K SIGNÁLUM NEBEZPEČÍ, PŘIKAZUM A ZÁKAZUM.	(HR-SR) (PL) (FI) (DA) (NO) (SL) (SK) (HU) (LT) (LV) (BG) (AR)	LEGENDA OZNAKA OPASNOSTI, OBAVEZA I ZABRANA. OBJASNIENIA ZNAKOV OSTRŽEGAWCZYCH, NAKAZU I ZAKAZU. VAROITUS, VELVOITUS, JA KIELTOMERKIT. OVERSIGT OVER FARE, PLIGT OG FORBUDSSIGNALER. SIGNALERINGSTEKST FOR FARE, FORPLIKTELSE OG FORBUD. LEGENDA SIGNALOV ZA NEVARNOST, ZA PREDPISANO IN PREPOVEDANO. VYSVĚTLIVKY K SIGNÁLUM NEBEZPEČENSTVA, PŘIKAZOM A ZÁKAZOM. A VESZÉLY, KÖTELEZTETSÉG ÉS TILTÁS JELZÉSINEK FELÍRÁTAI. PAVOJAUS, PRIVALOMUJU IR DRAUDŽIAMUJŲ ŽENKLŲ PAAIŠKINIMAS. OHUD, KOHUSTUSED JA KEELUD. BĪSTĀMĪBU, PIENĀKUMU UN AIZLĒGUMA ZĪMĀJU PASKAIDROJUMI. ЛЕГЕНДА НА ЗНАЦИТЕ ЗА ОПАСНОСТ, ЗАДЪЛЖИТЕЛНИ И ЗА ЗАБРАНА. مفاتيح رموز الخطر والإلزام والحظر
----------------------------------------------------------------------------------------------	----------------------------------------------------------------------------------------------------------------------------------------------------------------------------------------------------------------------------------------------------------------------------------------------------------------------------------------------------------------------------------------------------------------------------------------------------------------------------------------------------------------------------------------------------------------------------------------------------------------------------------------------------------------------------------------------------------------------------	-------------------------------------------------------------------------------------------------	-----------------------------------------------------------------------------------------------------------------------------------------------------------------------------------------------------------------------------------------------------------------------------------------------------------------------------------------------------------------------------------------------------------------------------------------------------------------------------------------------------------------------------------------------------------------------------------------------------------------------------------------------------------------------------------------------------------

	(EN) DANGER OF ELECTRIC SHOCK - (IT) PERICOLO SHOCK ELETTRICO - (FR) RISQUE DE CHOC ÉLECTRIQUE - (ES) PELIGRO DESCARGA ELÉCTRICA - (DE) STROMSCHLÄGGEFAHR - (RU) ОПАСНОСТЬ ПОРАЖЕНИЯ ЭЛЕКТРИЧЕСКИМ ТОКОМ - (PT) PERIGO DE CHOQUE ELÉTRICO - (NL) GEVAAR ELEKTROSHOCK - (EL) ΚΙΝΔΥΝΟΣ ΗΛΕΚΤΡΟΠΛΗΘΙΑΣ - (RO) PERICOL DE ELECTROCUTARE - (SV) FARA FÖR ELEKTRISK STÖT - (CS) NEBEZPEČÍ ZÁSAHU ELEKTRICKÝM PRŮDEM - (HR-SR) OPASNOST STRUJNOG UDARA - (PL) NIEBEZPIECZYSTWO SZOKU ELEKTRYCZNEGO - (FI) SÄHKÖISKUN VAARA - (DA) FARE FOR ELEKTRISK STØD - (NO) FARE FOR ELEKTRISK STØT - (SL) NEVARNOST ELEKTRIČNEGA UDARA - (SK) NEBEZPEČENSTVO ZÁSAHU ELEKTRICKÝM PRŮDOM - (HU) ÁRAMÜTÉS VESZÉLYE - (LT) ELEKTROS SMŪGIO PAVOJUS - (ET) ELEKTRILÕÕGIHT - (LV) ELEKTROŠOKA BĪSTĀMĪBA - (BG) ОПАСНОСТ ОТ ТОКОВ УДАР - (AR) خطر الصدمة الكهربائية
	(EN) DANGER OF WELDING FUMES - (IT) PERICOLO FUMI DI SALDATURA - (FR) DANGER FUMÉES DE SOUDAGE - (ES) PELIGRO HUMOS DE SOLDADURA - (DE) GEFÄHR DER ENTWICKLUNG VON RAUCHGASEN BEIM SCHWEISSEN - (RU) ОПАСНОСТЬ ДЫМОВ СВАРКИ - (PT) PERIGO DE FUMAÇAS DE SOLDAGEM - (NL) GEVAAR LASROOK - (EL) ΚΙΝΔΥΝΟΣ ΚΑΠΝΩΝ ΣΥΓΚΟΛΛΗΣΗΣ - (RO) PERICOL DE GAZE DE SUDURĂ - (SV) FARA FÖR RÖK FRÅN SVETSNING - (CS) NEBEZPEČÍ SVAŘOVAČÍCH DÝMŮ - (HR-SR) OPASNOST OD DIMA PRILIKOM VARENJA - (PL) NIEBEZPIECZYSTWO OPARÓW SPAWALNICZYCH - (FI) HITAUSSAUVUJEN VAARA - (DA) FARE P.G.A. SVEJSEDEAMPE - (NO) FARE FOR SVEISERØYK - (SL) NEVARNOST VARNILNEGA DIMA - (SK) NEBEZPEČENSTVO VÝPAROV ZO ZVÁRANIA - (HU) HEGESZTÉS KÖVETKEZÉBEN KELETKEZETT FŰST VESZÉLYE - (LT) SUVIRINAMOS DŪMŲ PAVOJUS - (ET) KEEVITAMISEL SUITSU OHT - (LV) METINĀŠANAS IZTVAIKOJUMU BĪSTĀMĪBA - (BG) ОПАСНОСТ ОТ ПУШЕКА ПРИ ЗАВАРЯВАНЕ - (AR) خطر أذخة اللحام
	(EN) DANGER OF EXPLOSION - (IT) PERICOLO ESPLOSIONE - (FR) RISQUE D'EXPLOSION - (ES) PELIGRO EXPLOSIÓN - (DE) EXPLOSIONSGEFÄHR - (RU) ОПАСНОСТЬ ВЗРЫВА - (PT) PERIGO DE EXPLOSIÃO - (NL) GEVAAR ONTPLOFFING - (EL) ΚΙΝΔΥΝΟΣ ΕΚΡΗΞΗΣ - (RO) PERICOL DE EXPLOZIE - (SV) FARA FÖR EXPLOSION - (CS) NEBEZPEČÍ VÝBUCHU - (HR-SR) OPASNOST OD EKSPLOZIJE - (PL) NIEBEZPIECZYSTWO WYBUCHU - (FI) RÄJÄHDYSVAARA - (DA) SPRENGFARE - (NO) FARE FOR EKSPLOSION - (SL) NEVARNOST EKSPLOZIJE - (SK) NEBEZPEČENSTVO VÝBUCHU - (HU) ROBBANÁS VESZÉLYE - (LT) SPROGIMO PAVOJUS - (ET) PLAHVATUSOHT - (LV) SPRĀDZIENBĪSTĀMĪBA - (BG) ОПАСНОСТ ОТ ЕКСПЛОЗИЯ - (AR) خطر الانفجار
	(EN) WEARING PROTECTIVE CLOTHING IS COMPULSORY - (IT) OBBLIGO INDOSSARE INDUMENTI PROTETTIVI - (FR) PORT DES VÊTEMENTS DE PROTECTION OBLIGATOIRE - (ES) OBLIGACIÓN DE LLEVAR ROPA DE PROTECCIÓN - (DE) DAS TRAGEN VON SCHUTZKLEIDUNG IST PFLICHT - (RU) ОБЯЗАННОСТЬ НАДЕВАТЬ ЗАЩИТНУЮ ОДЕЖДУ - (PT) OBRIGATORIO O USO DE VESTUÁRIO DE PROTEÇÃO - (NL) VERPLICHT BESCHERMENDE KLEDIJ TE DRAGEN - (EL) ΥΠΟΧΡΕΩΣΗ ΝΑ ΦΟΡΑΤΕ ΠΡΟΣΤΑΤΕΥΤΙΚΑ ΕΝΔΥΜΑΤΑ - (RO) FOLOSIREA ÎMBRĂCĂMINTEI DE PROTECȚIE OBLIGATORIE - (SV) OBLIGATORISKT ATT BÄRA SKYDDSPLAGG - (CS) POVINNÉ POUŽITÍ OCHRANNÝCH PROSTŘEDKŮ - (HR-SR) OBAVEZNO KORIŠTENJE ZAŠTITNE ODEJCE - (PL) NAKAZ NOSZENIA ODZIEŻY OCHRONNEJ - (FI) SUOJAAVAATUKSEN KÄYTTÖ PAKOLLISSA - (DA) PLIGT TIL AT ANVENDE BESKYTTELSSESTØJ - (NO) FORPLIKTELSE Å BRUKE VERNETØY - (SL) OBEZVNO OBLICITE ZAŠČITNA OBLAČILA - (SK) POVINNÉ POUŽITIE OCHRANNÝCH PROSTRIEDKOV - (HU) VÉDŐRUHÁ HASZNÁLATA KÖTELEZŐ - (LT) PRIVALOMA MŪVETI APSAUGIŲE APRANGA - (ET) KOHUSTUSLIK KANDA KAITSERIETUST - (LV) PIENĀKUMS ĢĒRBT AIZSARGTĒRPUS - (BG) ЗАДЪЛЖИТЕЛНО НОСЕНЕ НА ПРЕДПАЗНО ОБЛЕКЛО - (AR) الالتزام بارتداء الملابس الواقية
	(EN) WEARING PROTECTIVE GLOVES IS COMPULSORY - (IT) OBBLIGO INDOSSARE GUANTI PROTETTIVI - (FR) PORT DES GANTS DE PROTECTION OBLIGATOIRE - (ES) OBLIGACIÓN DE LLEVAR GUANTES DE PROTECCIÓN - (DE) DAS TRAGEN VON SCHUTZHANDSCHUHEN IST PFLICHT - (RU) ОБЯЗАННОСТЬ НАДЕВАТЬ ЗАЩИТНЫЕ ПЕРЧАТКИ - (PT) OBRIGATORIO O USO DE LUVAS DE SEGURANÇA - (NL) VERPLICHT BESCHERMENDE HANDSCHOELEN TE DRAGEN - (EL) ΥΠΟΧΡΕΩΣΗ ΝΑ ΦΟΡΑΤΕ ΠΡΟΣΤΑΤΕΥΤΙΚΑ ΓΑΝΤΙΑ - (RO) FOLOSIREA MĂNUȘILOR DE PROTECȚIE OBLIGATORIE - (SV) OBLIGATORISKT ATT BÄRA SKYDDSHANDSKAR - (CS) POVINNÉ POUŽITÍ OCHRANNÝCH RUKAVIC - (HR-SR) OBAVEZNO KORIŠTENJE ZAŠTITNIH RUKAVICA - (PL) NAKAZ NOSZENIA RĘKAWIC OCHRONNYCH - (FI) SUOJAKÄSINEIDEN KÄYTTÖ PAKOLLISSA - (DA) PLIGT TIL AT BRUGE BESKYTTELSSEHANDSKER - (NO) FORPLIKTELSE Å BRUKE VERNEHANSKER - (SL) OBEZVNO NAKENITNE ZAŠČITNE ROKAVICE - (SK) POVINNÉ POUŽITIE OCHRANNÝCH RUKAVIC - (HU) VÉDŐRUKÁ HASZNÁLATA KÖTELEZŐ - (LT) PRIVALOMA MŪVETI APSAUGIŲE PIRSTINE - (ET) KOHUSTUSLIK KANDA KAITSEKINDAID - (LV) PIENĀKUMS ĢĒRBT AIZSARGCINDUS - (BG) ЗАДЪЛЖИТЕЛНО НОСЕНЕ НА ПРЕДПАЗНИ РЪКАВЦИ - (AR) الالتزام بارتداء القفازات الواقية
	(EN) DANGER OF ULTRAVIOLET RADIATION FROM WELDING - (IT) PERICOLO RADIAZIONI ULTRAVIOLETTE DA SALDATURA - (FR) DANGER RADIATIONS ULTRAVIOLETES DE SOUDAGE - (ES) PELIGRO RADIACIONES ULTRAVIOLETAS - (DE) GEFÄHR ULTRAVIOLETT STRÄHLUNGEN BEIM SCHWEISSEN - (RU) ОПАСНОСТЬ УЛЬТРАФИОЛЕТОВОГО ИЗЛУЧЕНИЯ СВАРКИ - (PT) PERIGO DE RADIÇÕES ULTRAVIOLETAS DE SOLDADURA - (NL) GEVAAR ULTRAVIOLET STRALEN VAN HET LASSEN - (EL) ΚΙΝΔΥΝΟΣ ΥΠΕΡΙΘΙΟΛΕΙΣ ΑΚΤΙΝΟΒΟΛΙΑΣ ΑΠΟ ΣΥΓΚΟΛΛΗΣΗΣ - (RO) PERICOL DE RADIAȚII ULTRAVIOLETE DE LA SUDURĂ - (SV) FARA FÖR ULTRAVIOLET STRÅLNING FRÅN SVETSNING - (CS) NEBEZPEČÍ ULTRAFIALOVÉHO ZÁŘENÍ ZE SVAŘOVÁNÍ Í - (HR-SR) OPASNOST OD ULTRALJUBIČASTIH ZRAKA PRILIKOM VARENJA - (PL) NIEBEZPIECZYSTWO PROMIENIOWANIA NADFIOLETOWEGO PODCZAS SPAWANIA - (FI) HITAUSKSEN AIHEUTTAMAN ULTRAVIOLETTISÄTELYN VAARA - (DA) FARE FOR ULTRAVIOLETTE SVEJSESTRÅLER - (NO) FARE FOR ULTRAVIOLET STRÅLNING UNDER SVEISINGSPROSEJDEREN - (SL) NEVARNOST SEVANJA ULTRAVIOLEČNIH ŽARKOV ZARADI VARJENJA - (SK) NEBEZPEČENSTVO ULTRAFIALOVÉHO ŽIARENIA ZO ZVÁRANIA - (HU) HEGESZTÉS KÖVETKEZÉBEN LÉTREJÖTT IBOLYÁNTŰI SUGÁRZÁS VESZÉLYE - (LT) ULTRAVIOLETO SPINDULIAVIAMO SUVIRINAMO METU PAVOJUS - (ET) KEEVITAMISEL ERALDUVA ULTRAVIOLETTKIIRGUSEOHT - (LV) METINĀŠANAS ULTRAVIOLETĀ IZSTAROJUMA BĪSTĀMĪBA - (BG) ОПАСНОСТ ОТ УЛТРАВИОЛЕТОВО ОБЛЪЧВАНЕ ПРИ ЗАВАРЯВАНЕ - (AR) خطر التعرض للأشعة تحت البنفسجية الناتجة عن اللحام
	(EN) DANGER OF FIRE - (IT) PERICOLO INCENDIO - (FR) RISQUE D'INCENDIE - (ES) PELIGRO DE INCENDIO - (DE) BRANDGEFAHR - (RU) ОПАСНОСТЬ ПОЖАРА - (PT) PERIGO DE INCÊNDIO - (NL) GEVAAR VOOR BRAND - (EL) ΚΙΝΔΥΝΟΣ ΠΥΡΚΑΓΙΑΣ - (RO) PERICOL DE INCENDIU - (SV) BRANDRISK - (CS) NEBEZPEČÍ POŽÁRU - (HR-SR) OPASNOST OD POŽARA - (PL) NIEBEZPIECZYSTWO POŻARU - (FI) TULIPALON VAARA - (DA) BRANDFARE - (NO) BRANNFARE - (SL) NEVARNOST POŽARA - (SK) NEBEZPEČENSTVO POŽIARU - (HU) TŰZVESZÉLYE - (LT) GAISRO PAVOJUS - (ET) TULEOHT - (LV) UGUNSGRĒKA BĪSTĀMĪBA - (BG) ОПАСНОСТ ОТ ПОЖАР - (AR) خطر التسبب في إندلاع حريق
	(EN) DANGER OF BURNS - (IT) PERICOLO DIUSTIONI - (FR) RISQUE DE BRÛLURES - (ES) PELIGRO DE QUEMADURAS - (DE) VERBRENNUNGSGEFÄHR - (RU) ОПАСНОСТЬ ОЖОГОВ - (PT) PERIGODE QUEIMADURAS - (NL) GEVAAR VOOR BRANDWONDEN - (EL) ΚΙΝΔΥΝΟΣ ΕΓΚΑΥΜΑΤΩΝ - (RO) PERICOL DE ARSURI - (SV) RISK FÖR BRÄNNSKADA - (CS) NEBEZPEČÍ POPÁLENÍ - (HR-SR) OPASNOST OD OPEKLINA - (PL) NIEBEZPIECZYSTWO OPARZEN - (FI) PALOVAMMOJEN VAARA - (DA) FARE FOR FORBRÆNDINGEN - (NO) FARE FOR FORBRENNINGER - (SL) NEVARNOST OPEKLIN - (SK) NEBEZPEČENSTVO POPÁLENÍ - (HU) ÉGÉSISÉRÜLÉS VESZÉLYE - (LT) NUSIDĖGINIMO PAVOJUS - (ET) PÕLETUSHAARVAD SAAMISE OHT - (LV) APDEGUMU GŪŠANĀS BĪSTĀMĪBA - (BG) ОПАСНОСТ ОТ ИЗГРЯНИЯ - (AR) خطر التعرض لحروق
	(EN) DANGER OF NON-IONISING RADIATION - (IT) PERICOLO RADIAZIONI NON IONIZZANTI - (FR) DANGER RADIATIONS NON IONISANTES - (ES) PELIGRO RADIACIONES NO IONIZANTES - (DE) GEFÄHR NICHTIONISIERENDER STRÄHLUNGEN - (RU) ОПАСНОСТЬ НЕИОНИЗИРУЮЩЕЙ РАДИАЦИИ - (PT) PERIGO DE RADIAÇÕES NÃO IONIZANTES - (NL) GEVAAR NICHTIONISERENDE STRALEN - (EL) ΚΙΝΔΥΝΟΣ ΜΗ ΙΟΝΙΖΟΝΤΩΝ ΑΚΤΙΝΟΒΟΛΙΩΝ - (RO) PERICOL DE RADIAȚII NEIONIZANTE - (SV) FARA FÖR IKKE JONISERANDE - (CS) NEBEZPEČÍ NEIONIZUJÍCÍHO ZÁŘENÍ - (HR-SR) OPASNOST NEJONIZIRAJUĆIH ZRAKA - (PL) ZAGROŻENIE PROMIENIOWANIEM NIEJONIZUJĄCYM - (FI) IONISOMATTOMAN SÄTELYN VAARA - (DA) FARE FOR IKKE-IONISERENDE STRÅLER - (NO) FARE FOR UJONISERT STRÅLNING - (SL) NEVARNOST NEJONIZIRANEGA SEVANJA - (SK) NEBEZPEČENSTVO NEIONIZUJÚCEHO ZARIADENIA - (HU) NEM IONOG SUGÁRZÁS VESZÉLYE - (LT) NEJONIZUOTO SPINDULIAVIAMO PAVOJUS - (ET) MITTEIONISEERITUDKIIRGUSTE OHT - (LV) NEJONIZĒJOŠĀ IZSTAROJUMA BĪSTĀMĪBA - (BG) ОПАСНОСТ ОТ НЕ ИОНИЗИРАНО ОБЛЪЧВАНЕ - (AR) خطر التعرض لإشعاعات غير مؤينة
	(EN) GENERAL HAZARD - (IT) PERICOLO GENERICO - (FR) DANGER GÉNÉRIQUE - (ES) PELIGRO GENÉRICO - (DE) GEFÄHR ALLGEMEINER ART - (RU) ОБЩАЯ ОПАСНОСТЬ - (PT) PERIGO GERAL - (NL) ALGEMEEN GEVAAR - (EL) ΓΕΝΙΚΟΣ ΚΙΝΔΥΝΟΣ - (RO) PERICOL GENERAL - (SV) ALLMÄN FARA - (CS) VŠEOBECNĚ NEBEZPEČÍ - (HR-SR) OPĆA OPASNOST - (PL) OGÓLNE NEBEZPIECZYSTWO - (FI) YLEINEN VAARA - (DA) ALMEN FARE - (NO) GENERISK FARE STRÅLNING - (SL) SPLOŠNA NEVARNOST - (SK) VŠEOBECNĚ NEBEZPEČENSTVO - (HU) ÁLTALÁNOS VESZÉLYE - (LT) BENDRAS PAVOJUS - (ET) ÜLDINE OHT - (LV) VISPÄRĪGA BĪSTĀMĪBA - (BG) ОБЩИ ОПАСНОСТИ - (AR) خطر عام
	(EN) DO NOT USE THE HANDLE TO HANG THE WELDING MACHINE. - (IT) VIETATO UTILIZZARE LA MANIGLIA COME MEZZO DI SOSPENSIONE DELLA SALDATRICE - (FR) INTERDIT D'UTILISER LA POIGNÉE COMME MOYEN DE SUSPENSION DU POSTE DE SOUDAGE - (ES) SE PROHIBE UTILIZAR LA MANILLA COMO MEDIO DE SUSPENSIÓN DE LA SOLDADORA - (DE) ES IST UNTERSAGT, DEN GRIF ALS MITTEL ZUM AUFHÄNGEN DER SCHWEISSMASCHINE ZU BENUTZEN - (RU) ЗАПРЕЩЕНО ПОДВЕШИВАТЬ СВАРОЧНЫЙ АППАРАТ ЗА РУЧКУ - (PT) É PROIBIDO UTILIZAR A MAÇANETA COMO MEIO DE SUSPENSÃO DO APARELHO DE SOLDAR - (NL) DE HANDGREEP MAG NIET WORDEN GEBRUIKT OM HET LASAPPARAAT AAN OP TE HANGEN - (EL) ΑΠΑΓΟΡΕΥΕΤΑΙ Η ΧΡΗΣΗ ΤΗΣ ΧΕΙΡΟΛΑΒΗΣ ΣΑΝ ΜΕΣΟ ΑΝΥΨΩΣΗΣ ΤΗΣ ΣΥΓΚΟΛΛΗΤΗΤΙΚΗΣ ΣΥΣΤΕΜΗΣ - (RO) SE INTERZICE FOLOSIREA MĂNERULUI CA MIJLOC DE SUSȚINERE A APARATULUI DE SUDURĂ - (SV) DET ÄR FÖRBUDDET ATT ANVÄNDA HANDTAGET FÖR ATT HÄNGA UPP SVETSEN - (CS) JE ZAKÁZANO POUŽITV RUKOJET JAKO PROSTRĚDEK K ZAVĚŠENÍ SVAŘOVAČÍHO PŘÍSTROJE - (HR-SR) ZABRANJENO JE UPOTREBLJAVATI RUČKU ZA PODIZANJE STROJA ZA VARENJE - (PL) ZABRANIA SIĘ UŻYWANIA UCHWYTU JAKO ŚRODKA DO ZAWIESZANIA SPAWARKI - (FI) ON KIELLETTYÄ KÄYTTÄÄ KÄSIKÄNHAAK HITAUSLAITTEEN RIPPUSLÄINNEENÄ - (DA) DET ER FORBUDT AT ANVENDE HÅNDEBRET TIL AT HÆVE SVEJSEMASKINEN - (NO) DET ER FORBUDT Å BRUKE HÅNDTAKET FOR Å HENGE SVEISEMASKINEN OPP - (SL) ROČAJA NE SMETE UPORABLJATI ZA OBEŠEVANJE VARILNEGA APARATA - (SK) JE ZAKÁZANÉ VEŠAŤ ZVÁRACÍ PŘÍSTROJ ZA RUKOVÄT - (HU) TILOS A HEGESZTŐGÉP ET A FOCAJYÚJÁNÁL FOGVA FELAKASZTANI - (LT) DRAUDŽIAMA NAUDOTI RANKENĖ KAIP PRIEMONESUVIRINIMO APARATO SUSABDYMUI - (ET) ON KEELATUD RIPUTADA KEEVITUSSEADET KASUTADES SELLEKS KÄEPIDE - (LV) IR AIZLĒGTS IZMANTOT ROKTURI METINĀŠANAS APARĀTA PIEKĀRSĀNĀI - (BG) ЗАБРАНЕНО Е ДА СЕ ИЗПОЛЗВА РЪКОХВАТКАТА КАТО СРЕДСТВО ЗА ОКЪЧВАНЕ НА ЗАВАРЪЧНИЯ АПАРАТ - (AR) يحظر استخدام المقبض كوسيلة لتعليق أداة اللحام
	(EN) WARNING: MOVING PARTS - (IT) ATTENZIONE ORGANI IN MOVIMENTO - (FR) ATTENTION ORGANES EN MOUVEMENT - (ES) ATENCIÓN ÓRGANOS EN MOVIMIENTO - (DE) VORSICHT BEWEGUNGSELEMENTE - (RU) ВНИМАНИЕ, ЧАСТИ В ДВИЖЕНИИ - (PT) CUIDADO ÓRGÃOS EM MOVIMENTO - (NL) OPELET ORGANEN IN BEWEGING - (EL) ΠΡΟΧΘΗ ΟΡΓΑΝΑ ΣΕ ΚΙΝΗΣΗ - (RO) ATENȚIE PIESE ÎN MIȘCARE - (SV) VARNING FÖR ORGAN I RÖRELSE - (CS) POZOR NA POHYBUJÍCÍ SE SOUČASTI - (HR-SR) POZOR DIJELOVI U POKRETU - (PL) UWAGA: RUCHOME CZĘŚCI MASZYN - (FI) VARO LIIKUVIA OSIA - (DA) PAS PÅ DELE I BEVÆGELSE - (NO) ADVARSEL: BEVEGELIGE DELER - (SL) POZOR, NAPRAVE DELUJEJO - (SK) POZOR NA POHYBUJÚCE SA SÚČASTI - (HU) VIGYÁZAT: GÉPALKATRÉSZEK MOZGÁSBAN VANNAK - (LT) DĖMESIO! JUDANČIOS DETALĖS - (ET) TÄHELEPANU! LIIKUVAD MASINAOSAD - (LV) UZMANĪBU KUSTĪGĀS DAĻĀS - (BG) ВНИМАНИЕ ДВИЖЕЩИ СЕ МЕХАНИЗМИ - (AR) انتبه أجزاء متحركة
	(EN) MIND YOUR HANDS, MOVING PARTS - (IT) ATTENZIONE ALLE MANI, ORGANI IN MOVIMENTO - (FR) ATTENTION AUX MAINS, ORGANES EN MOUVEMENT - (ES) ATENCIÓN A LAS MANOS, ÓRGANOS EN MOVIMIENTO - (DE) AUF DIE HÄNDE ACHTEN, BEWEGUNGSELEMENTE - (RU) ОПАСНОСТЬ ДЛЯ РУК, ЧАСТИ В ДВИЖЕНИИ - (PT) CUIDADO COM AS MÃOS, ÓRGÃOS EM MOVIMENTO - (NL) OPELET VOOR DE HANDEN, ORGANEN IN BEWEGING - (EL) ΠΡΟΧΘΗ ΤΗΣ ΧΕΙΡΑ, ΟΡΓΑΝΑ ΣΕ ΚΙΝΗΣΗ - (RO) ATENȚIE LA MÃINI, PIESE ÎN MIȘCARE - (SV) AKTA HÄNDERNA, ORGAN I RÖRELSE - (CS) POZOR NA RUCY, POHYBUJÍCÍ SE SOUČASTI - (HR-SR) POZOR SA RUKAMA, DIJELOVI U POKRETU - (PL) CHROŃC RĘCE PRZED RUCHOMYMI CZĘŚCIAMI MASZYN - (FI) SUOJAA KÄDET LIIKUVILTA OSILTA - (DA) PAS PÅ HÅNDERNE, DELE I BEVÆGELSE - (NO) FORSIKTIG MED HENDENE, BEVEGELIGE DELER - (SL) PAZITE NA ROKE, NAPRAVE DELUJEJO - (SK) POZOR NA RUKY, POHYBUJÚCE SA SÚČASTI - (HU) VIGYÁZAT: A KEZEKEZ, GÉPALKATRÉSZEK MOZGÁSBAN VANNAK - (LT) SAUGOTI RANKAS, JUDANČIOS DETALĖS - (ET) TÄHELEPANU KÄTELE, LIIKUVAD MASINAOSAD - (LV) UZMANĪBU KUSTĪGĀS DAĻĀS - (BG) ВНИМАНИЕ ПАЗЕТЕ РЪЦЕТЕ ОТ ДВИЖЕЩИТЕ СЕ МЕХАНИЗМИ - (AR) انتبه إلى اليدين، أجزاء متحركة

	<p>(EN) EYE PROTECTIONS MUST BE WORN - (IT) OBBLIGO DI INDOSSARE OCCHIALI PROTETTIVI - (FR) PORT DES LUNETTES DE PROTECTION OBLIGATOIRE - (ES) OBLIGACIÓN DE USAR GAFAS DE PROTECCIÓN - (DE) DAS TRAGEN EINER SCHUTZBRILLE IST PFLICHT - (RU) ОБЯЗАННОСТЬ НОСИТЬ ЗАЩИТНЫЕ ОЧКИ - (PT) OBRIGAÇÃO DE VESTIR ÓCULOS DE PROTEÇÃO - (NL) VERPLICHT DRAGEN VAN BESCHERMENDE BRIL - (EL) ΥΠΟΧΡΕΩΣΗ ΝΑ ΦΟΡΑΤΕ ΠΡΟΤΕΤΕΥΤΙΚΑ ΓΥΑΛΙΑ - (RO) ESTE OBLIGATORIE PURTAREA OCHELARILOR DE PROTECTIE - (SV) OBLIGATORISKT ATT ANVÄNDA SKYDDSGLASÖGON - (CS) POVINNOST POUŽÍVÁNÍ OCHRANNÝCH BRÝLÍ - (HR-SR) OBAVEZNA UPOTREBA ZAŠTITNIH NAOČALA - (PL) NAKAZ NOSZENIA OKULARÓW OCHRONNYCH - (FI) SUOJALASIEN KÄYTTÖ PAKOLLISTA - (DA) PLIGT TIL AT ANVENDE BESKYTTELSESBRILLER - (NO) DET ER OBLIGATORISK Å HA PÅ SEG VERNEBRILLER - (SL) OBVEZNA UPORABA ZAŠČITNIH OČAL - (SK) POVINNOSŤ POUŽÍVANIA OCHRANNÝCH OKULIAROV - (HU) VÉDŐSZEMÉLVEG VISELETE KÖTELEZŐ - (LT) PRIVALOMA DIRBTI SU APSAUGINIAIS AKINIAMS - (ET) KOHUSTUS KANDA KAITSEPRILLE - (LV) PIENĀKUMS VILKT AIZSARGBRILLES - (BG) ЗАДЪЛЖИТЕЛНО ДА СЕ НОСЯТ ПРЕДПАЗНИ ОЧИЛА - (AR) الالتزام بارتداء نظارات واقية</p> <p>(EN) NO ENTRY FOR UNAUTHORISED PERSONNEL - (IT) DIVIETO DI ACCESSO ALLE PERSONE NON AUTORIZZATE - (FR) ACCÈS INTERDIT AUX PERSONNES NON AUTORISÉES - (ES) PROHIBIDO EL ACCESO A PERSONAS NO AUTORIZADAS - (DE) UNBEFUGTEN PERSONEN IST DER ZUTRITT VERBOTEN - (RU) ЗАПРЕТ ДЛЯ ДОСТУПА ПОСТОРОННИХ ЛИЦ - (PT) PROIBIÇÃO DE ACESSO ÀS PESSOAS NÃO AUTORIZADAS - (NL) TOEGANGSVERBOD VOOR NIET GEAUTORISEERDE PERSONEN - (EL) ΑΠΑΓΟΡΕΥΣΗ ΠΡΟΣΒΑΣΗΣ ΣΕ ΜΗ ΕΠΙΤΡΑΠΜΕΝΑ ΑΤΟΜΑ - (RO) ACCESUL PERSOANELOR NEAUTORIZATE ESTE INTERZIS - (SV) TILLRÅDE FÖRBUDET FÖR ICKE AUKTORISERADE PERSONER - (CS) ZÁKAZ VSTUPU NEPOVOLANÝM OSOĀM - (HR-SR) ZABRANA PRISTUPA NEOVLASTENIM OSOBAMA - (PL) ZAKAZ DOSTĘPU OSOBOM NIEUPRAWNIŻONYM - (FI) PÄÄSY KIELLETTY ASIANTOMILTA - (DA) ADGANG FORBUDT FOR UVEDKOMMENDE - (NO) PERSONER SOM IKKE ER AUTORSERTE MÅ IKKE HA ADGANG TIL APPARATEN - (SL) DOSTOP PREPOVEDAN NEPOBLAŠČENIM OSEBAM - (SK) ZÁKAZ NEOPRÁVNĚNÝM PRÍSTUPU K OSOĀ - (HU) FEL NEM JOGOSÍTOTT SZEMÉLYEK SZÁMÁRA TILOS A BELÉPÉS - (LT) PAŠALINIAMS JEITI DRAUDŽIAMA - (ET) SELLEKS VOLITAMATA ISIKUTEL ON TÕĀLAS VIIBIMINE KEELATUD - (LV) NEPIEDERŠĀM PERSONĀM IEEJA AIZLIEGTA - (BG) ЗАБРАНЕНО Е ДОСТЪПЪТ НА НЕУПЪЛНОМОЩЕНИ ЛИЦА - (AR) يحظر الدخول على الأشخاص الغير مصرح لهم</p>
	<p>(EN) WEARING A PROTECTIVE MASK IS COMPULSORY - (IT) OBBLIGO USARE MASCHERA PROTETTIVA - (FR) PORT DU MASQUE DE PROTECTION OBLIGATOIRE - (ES) OBLIGACIÓN DE USAR MÁSCARA DE PROTECCIÓN - (DE) DER GEBRAUCH EINER SCHUTZMASKE IST PFLICHT - (RU) ОБЯЗАННОСТЬ ПОЛЬЗОВАТЬСЯ ЗАЩИТНОЙ МАСКОЙ - (PT) OBRIGATORIO O USO DE MÁSCARA DE PROTEÇÃO - (NL) VERPLICHT GEBRUIK VAN BESCHERMENDE MASKER - (EL) ΥΠΟΧΡΕΩΣΗ ΝΑ ΦΟΡΑΤΕ ΠΡΟΤΕΤΕΥΤΙΚΗ ΜΑΣΚΑ - (RO) FOLOSIREA MĂȘTI DE PROTECTIE OBLIGATORIE - (SV) OBLIGATORISKT ATT BÄRA SKYDDSMASK - (CS) POVINNĚ POUŽÍTI OCHRANNĚHO ŠTÍTU - (HR-SR) OBAVEZNO KORISTENJE ZAŠTITNE MASKE - (PL) NAKAZ UŻYWANIA MASKI OCHRONNEJ - (FI) SUOJAMASKIN KÄYTTÖ PAKOLLISTA - (DA) PLIGT TIL AT ANVENDE BESKYTTELSESMASKE - (NO) FORPLIKTELSE Å BRUKE VERNEBRILLER - (SL) OBVEZNI UPORABI ZAŠČITNE MASKE - (SK) POVINNĚ POUŽITIE OCHRANNĚHO ŠTÍTU - (HU) VÉDŐMASZK HASZNÁLATA KÖTELEZŐ - (LT) PRIVALOMA DIRBTI APSAUGO KAUKE - (ET) KOHUSTUSLIK KANDA KAITSEMASKI - (LV) PIENĀKUMS IZMANTOT AIZSARGMASKU - (BG) ЗАДЪЛЖИТЕЛНО ИЗПОЛЗВАНЕ НА ПРЕДПАЗНА ЗАВАРЪЧНА МАСКА - (AR) الالتزام باستخدام قناع واق</p>
	<p>(EN) WEARING EAR PROTECTORS IS COMPULSORY - (IT) OBBLIGO PROTEZIONE DELL'UDITO - (FR) PROTECTION DE L'OUÏE OBLIGATOIRE - (ES) OBLIGACIÓN DE PROTECCIÓN DEL OÍDO - (DE) DAS TRAGEN VON GÖHRSCHUTZ IST PFLICHT - (RU) ОБЯЗАННОСТЬ ЗАЩИЩАТЬ СЛУХ - (PT) OBRIGATORIO PROTEGER O OUVIDO - (NL) VERPLICHTE OORBESCHERMING - (EL) ΥΠΟΧΡΕΩΣΗ ΠΡΟΣΤΑΣΙΑΣ ΑΚΟΗΣ - (RO) PROTECȚIA AUZULUI OBLIGATORIE - (SV) OBLIGATORISKT ATT SKYDDA HÖRSELN - (CS) POVINNOST OCHRANY SLUCHU - (HR-SR) OBAVEZNA ZAŠTITA SLUHA - (PL) NAKAZ OCHRONY SŁUCHU - (FI) KUULOSUOJAUJAS PAKOLLINEN - (DA) PLIGT TIL AT ANVENDE HØREVERN - (NO) FORPLIKTELSE Å BRUKE HØREVERN - (SL) OBVEZNA UPORABA GLUŠNIKOV - (SK) POVINNĚ OCHRANA SLUCHU - (HU) HALLÁSVÉDELEM KÖTELEZŐ - (LT) PRIVALOMOS APSAUGOS PRIEMONĖS KLAUSOS ORGANAMS - (ET) KOHUSTUS KANDA KUULMISKAITSEVAHENEID - (LV) PIENĀKUMS AIZSARGĀT DZIRDĒS ORGANUS - (BG) ЗАДЪЛЖИТЕЛНО ДА СЕ НОСЯТ ПРЕДПАЗНИ СРЕДСТВА ЗА СЛУХА - (AR) الالتزام بحماية الأذن</p>
	<p>(EN) USERS OF VITAL ELECTRICAL AND ELECTRONIC APPARATUS MUST NEVER USE THE MACHINE - (IT) VIETATO L'USO DELLA MACCHINA AI PORTATORI DI APPARECCHIATURE ELETTRICHE ED ELETTRONICHE VITALI - (FR) L'UTILISATION DE LA MACHINE EST DÉCONSEILLÉE AUX PORTEURS D'APPAREILS ÉLECTRIQUES OU ÉLECTRONIQUES MÉDICAUX - (ES) PROHIBIDO EL USO DE LA MÁQUINA A LOS PORTADORES DE APARATOS ELÉCTRICOS Y ELECTRÓNICOS VITALES - (DE) TRÄGERN LEBENSERHALTENDER ELEKTRISCHER UND ELEKTRONISCHER GERÄTE IST DER GEBRAUCH DER MASCHINE UNTERSAGT - (RU) ИСПОЛЬЗОВАНИЕ УСТАНОВКИ ЗАПРЕЩЕНО ЛИЦАМ, ИСПОЛЬЗУЮЩИМ ЭЛЕКТРОННУЮ И ЭЛЕКТРОАППАРАТУ ОБЕСПЕЧЕНИЯ ЖИЗНЕДЕЯТЕЛЬНОСТИ - (PT) É PROIBIDO O USO DA MÁQUINA AOS PORTADORES DE APARELHAGENS ELÉCTRICAS E ELECTRÓNICAS VITAIS - (NL) HET GEBRUIK VAN DE MACHINE IS VERBODEN AAN DRAGERS VAN ELEKTRISCHE EN ELEKTRONISCHE VITALE APPARATUUR - (EL) ΑΠΑΓΟΡΕΥΕΤΑΙ Η ΧΡΗΣΗ ΤΟΥ ΜΗΧΑΝΗΜΑΤΟΣ ΣΕ ΑΤΟΜΑ ΠΟΥ ΦΟΡΟΥΝ ΗΛΕΚΤΡΙΚΕΣ ΚΑΙ ΗΛΕΚΤΡΟΝΙΚΕΣ ΣΥΣΚΕΥΕΣ ΖΩΤΙΚΗΣ ΣΗΜΑΣΙΑΣ - (RO) SE INTERZICE FOLOSIREA MAȘINI DE CĂTRE PERSOANELE PURTĂTOARE DE APARATE ELECTRICE ȘI POUZONICE VITALE - (SV) FÖRBUDET FÖR ANVÄNDARE AV LIVSUPPĒHÄLLANDE ELEKTRISKA ELLER ELEKTRONISKA APPARATER ATT ANVÄNDA DENNA MASKIN - (CS) ZÁKAZ POUŽITÍ STROJE NOSITELŮM ELEKTRICKÝCH A ELEKTRONICKÝCH ŽIVOTNĚ DŮLEŽITÝCH ZAŘÍZENÍ - (HR-SR) ZABRANJENO JE UPOTREBLJAVATI STROJ OSOBAMA KOJE IMAJU UGRABENE VITALE ELEKTRIČNE ILI ELEKTRONIČKE UREĐAJE - (PL) ZABRONIONE JEST UŻYWANIE URZĄDZENIA OSOBOM STOSUJĄCYM ELEKTRYCZNE I ELEKTRONICZNE URZĄDZENIA WSPOMAGAJĄCE FUNKCJE ŻYCIOWE - (FI) KONEEN KÄYTTÖKIELTO SÄHKÖISTEN JA ELEKTRONISTEN HENKILÖNSUOJALAITTEIDEN KÄYTTÄJILLE - (DA) DET ER FORBUDT FOR PERSONER, DER ANVENDER LIVSVIGTIGT ELEKTRISK OG ELEKTRONISK APPARATUR, AT ANVENDE MASKINEN - (NO) DET ER FORBUDT FOR PERSONER SOM BRUKER LIVSVIKTIGE ELEKTRISKE ELLER ELEKTRONISKE APPARATER Å BRUKE MASKINEN - (SL) PREPOVEDANA UPORABA STROJA ZA UPORABNIKE ŽIVLJENJSKO POMEMBNIH ELEKTRIČNIH I ELEKTRONISKH NAPRAV - (SK) ZÁKAZ POUŽÍVANIA STROJA OSOĀM SO ŽIVOTNE DŮLEŽITÝMI ELEKTRICKÝMI A ELEKTRONICKÝMI ZARIADENIAM - (HU) TILOS A GÉR HASZNÁLATA MINDAZOK SZÁMÁRA, AKIK SZERVEZETÉBEN ÉLETFENNTARTÓ ELEKTROMOS VAGY ELEKTRONIKUS KÉSZÜLÉK VAN BEÉPÍTVE - (LT) GRIEŽTAI DRAUDŽIAMA SU IRANGA DIRBTI ASMENIMS, BESINAUDOJANTIEMS GYVYBIŠKAI SVARBIAMS ELEKTRINIAIS AR ELEKTRONINIAIS PRIETAISAIŠ - (ET) SEADET EI TONI KASUTADA ISIKUD, KES KASUTAVAD MEDITSINIILISE ELEKTRI-JA ELEKTRONIKASEADMID - (LV) ELEKTRISKO VAJĀ ELEKTRONISKO MEDICINISKO IERĪCU LIETOTĀJĒM IR AIZLIEGTS IZMANTOT MAŠĪNU - (BG) ЗАБРАНЕНО Е ПОЛЗВАНЕТО НА МАШИНАТА ОТ ЛИЦА, НОСИТЕЛИ НА ЕЛЕКТРИЧЕСКИ И ЕЛЕКТРОНИ МЕДИЦИНСКИ УСТРОЙСТВА - (AR) يحظر استخدام الآلة لحاملي الأجهزة الكهربائية والالكترونية الحيوية</p>
	<p>(EN) PEOPLE WITH METAL PROSTHESES ARE NOT ALLOWED TO USE THE MACHINE - (IT) VIETATO L'USO DELLA MACCHINA AI PORTATORI DI PROTESI METALLICHE - (FR) UTILISATION INTERDITE DE LA MACHINE AUX PORTEURS DE PROTHÈSES MÉTALLIQUES - (ES) PROHIBIDO EL USO DE LA MÁQUINA A LOS PORTADORES DE PRÓTESIS METÁLICAS - (DE) TRÄGERN VON METALLPROTHESEN IST DER UMGANG MIT DER MASCHINE VERBOTEN - (RU) ИСПОЛЬЗОВАНИЕ МАШИНЫ ЗАПРЕЩАЕТСЯ ЛЮДЯМ, ИМЕЮЩИМ МЕТАЛЛИЧЕСКИЕ ПРОТЕЗЫ - (PT) PROIBIDO O USO DA MÁQUINA AOS PORTADORES DE PRÓTESES METÁLICAS - (NL) HET GEBRUIK VAN DE MACHINE IS VERBODEN AAN DE DRAGERS VAN METALEN PROTHESEN - (EL) ΑΠΑΓΟΡΕΥΕΤΑΙ Η ΧΡΗΣΗ ΤΗΣ ΜΗΧΑΝΗΣ ΣΕ ΑΤΟΜΑ ΠΟΥ ΦΟΡΟΥΝ ΜΕΤΑΛΛΙΚΕΣ ΠΡΟΘΗΚΕΣ - (RO) SE INTERZICE FOLOSIREA MAȘINI DE CĂTRE PERSOANELE PURTĂTOARE DE PROTEZE METALICE - (SV) FÖRBUDET FÖR PERSONER SOM BÄR METALLPROTES ATT ANVÄNDA MASKINEN - (CS) ZÁKAZ POUŽITÍ STROJE NOSITELŮM KOVOVÝCH PROTEZ - (HR-SR) ZABRANJENA UPOTREBA STROJA OSOBAMA KOJE NOSE METALNE PROTEZE - (PL) ZAKAZ UŻYWANIA URZĄDZENIA OSOBOM STOSUJĄCYM PROTEZY METALOWE - (FI) KONEEN KÄYTTÖ KIELLETTY METALLIPROTEESIN KANTAJILTA - (DA) DET ER FORBUDT FOR PERSONER MED METAL-PROTESER AT BENYTTJE MASKINEN - (NO) BRUK AV MASKINEN ER IKKE TILLATT FOR PERSONER MED METALLPROTESER - (SL) PREPOVEDANA UPORABA STROJA ZA NOSILCE KOVINSKIH PROTEZ - (SK) ZÁKAZ POUŽÍVANIA STROJA OSOĀM S KOVOVÝMI PROTEZAMI - (HU) TILOS A GÉR HASZNÁLATA FÉMPROTEZIST VISELŐ SZEMÉLYEK SZÁMÁRA - (LT) SU SUVIRINIMO APARATU DRAUDŽIAMA DIRBTI ASMENIMS, NAUDOJANTIEMS METALINIUS PROTEZUS - (ET) SEADET EI TONI KASUTADA ISIKUD, KES KASUTAVAD METALLPROTEESE - (LV) CILVĒKIEM AR METĀLA PROTĒZĒM IR AIZLIEGTS LIETOT IERĪCI - (BG) ЗАБРАНЕНО Е УПОТРЕБАТА НА МАШИНАТА ОТ НОСИТЕЛИ НА МЕТАЛНИ ПРОТЕЗИ - (AR) يحظر استخدام الآلة على مستخدمي السمعة المعدنية</p>
	<p>(EN) DO NOT WEAR OR CARRY METAL OBJECTS, WATCHES OR MAGNETISED CARDS - (IT) VIETATO INDOSSARE OGGETTI METALLICI, OROLOGI E SCHEDE MAGNETICHE - (FR) INTERDICTION DE PORTER DES OBJETS MÉTALLIQUES, MONTRES ET CARTES MAGNÉTIQUES - (ES) PROHIBIDO LLEVAR OBJETOS METÁLICOS, RELOJES, Y TARJETAS MAGNÉTICAS - (DE) DAS TRAGEN VON METALLOBJEKTEN, UHREN UND MAGNETKARTEN IST VERBOTEN - (RU) ЗАПРЕЩАЕТСЯ НОСИТЬ МЕТАЛЛИЧЕСКИЕ ПРЕДМЕТЫ, ЧАСЫ ИЛИ МАГНИТНЫЕ ПЛАТЫНО - (PT) PROIBIDO VESTIR OBJETOS METÁLICOS, RELÓGIOS E FICHAS MAGNÉTICAS - (NL) HET IS VERBODEN METALEN VOORWERPEN, UURWERKEN EN MAGNETISCHE FICHES TE DRAGEN - (EL) ΑΠΑΓΟΡΕΥΕΤΑΙ ΝΑ ΦΟΡΑΤΕ ΜΕΤΑΛΛΙΚΑ ΑΝΤΙΚΕΙΜΕΝΑ, ΡΟΛΟΓΙΑ ΚΑΙ ΜΑΓΝΗΤΙΚΕΣ ΠΛΑΚΕΤΕΣ - (RO) SE INTERZISĂ PURTAREA OBIECTELOR METALICE, A CEASURILOR ȘI A CARTELELOR MAGNETICE - (SV) FÖRBUDET ATT BÄRA METALLFÖREMÅL, KLOCKOR OCH MAGNETKORT - (CS) ZÁKAZ NOŠENÍ KOVOVÝCH PŘEDMĚTŮ, HODINEK A MAGNETICKÝCH KARET - (HR-SR) ZABRANJENO NOŠENJE METALNIH PREDMETA, SA TOVA I MAGNETSKIH ČIROVA - (PL) ZAKAZ NOSZENIA PRZEDMIOTÓW METALOWYCH, ZEGARÓW I KART MAGNETYCZNYCH - (FI) METALLISTEN ESINEIDEN, KELLOJEN JA MAGNEETTIKORTTIEN MUKANA PITÄMINEN KIELLETTY - (DA) FORBUD MOD AT BÆRE METALGENSTANDE, URE OG MAGNETISCHE KORT - (NO) FORBUDT Å HA PÅ SEG METALLFORMÅL, KLOKKER OG MAGNETISKE KORT - (SL) PREPOVEDANO NOŠENJE KOVINSKIH PREDMETOV, UR IN MAGNETNIH KARTIC - (SK) ZÁKAZ NOSENIA KOVOVÝCH PREDMETOV, HODINEK A MAGNETICKÝCH KARIET - (HU) TILOS FÉMÁRGYAK, KARÓRÁK VISELETE ÉS MÁGNESES KÁRTYÁK MAGUKNÁL TARTÁSA - (LT) DRAUDŽIAMA PRIE SAVES TURĖ TI METALINIŲ DAIKTŲ, LAIKRODŽIŲ AR MAGNETINIŲ PLOKŠTELIŲ - (ET) KEELATUD ON KANDA METALLESEMEID, KELLASID JA MAGNETKAARTE - (LV) IR AIZLIEGTS VILKT METĀLA PRIEKŠMETUS, PULKSTĒJUS UN ŅĒMT LĪDZI MAGNĒTISKĀS KARTES - (BG) ЗАБРАНЕНО Е НОСЕНЕТО НА МЕТАЛНИ ПРЕДМЕТИ, ЧАСОВНИЦИ И МАГНИТНИ СХЕМИ - (AR) يحظر استخدام أشياء معدنية، ساعات وبطاقات ممغنطة</p>
	<p>(EN) NOT TO BE USED BY UNAUTHORISED PERSONNEL - (IT) VIETATO L'USO ALLE PERSONE NON AUTORIZZATE - (FR) UTILISATION INTERDITE AU PERSONNEL NON AUTORISÉ - (ES) PROHIBIDO EL USO A PERSONAS NO AUTORIZADAS - (DE) DER GEBRAUCH DURCH UNBEFUGTE PERSONEN IST VERBOTEN - (RU) ИСПОЛЬЗОВАНИЕ ЗАПРЕЩАЕТСЯ ЛЮДЯМ, НЕ ИМЕЮЩИМ РАЗРЕШЕНИЕ - (PT) PROIBIDO O USO ÀS PESSOAS NÃO AUTORIZADAS - (NL) HET GEBRUIK IS VERBODEN AAN NIET GEAUTORISEERDE PERSONEN - (EL) ΑΠΑΓΟΡΕΥΕΤΑΙ Η ΧΡΗΣΗ ΣΕ ΜΗ ΕΠΙΤΡΑΠΜΕΝΑ ΑΤΟΜΑ - (RO) FOLOSIREA DE CĂTRE PERSOANELE NEAUTORIZATE ESTE INTERZISĂ - (SV) FÖRBUDET FÖR ICKE AUKTORISERADE PERSONER ATT ANVÄNDA APPARATEN - (CS) ZÁKAZ POUŽITÍ NEPOVOLANÝM OSOĀM - (HR-SR) ZABRANJENA UPOTREBA NEOVLASTENIM OSOBAMA - (PL) ZAKAZ UŻYWANIA OSOBOM NIEAUTORYZOWANYM - (FI) KÄYTTÖ KIELLETTY VALTUUTTAMATTOMILTA HENKILÖILTÄ - (DA) DET ER FORBUDT FOR UVEDKOMMENDE AT ANVENDE MASKINEN - (NO) BRUK ER IKKE TILLATT FOR UAUTORSERTE PERSONER - (SL) NEPOBLAŠČENIM OSEBAM UPORABA PREPOVEDANA - (SK) ZÁKAZ POUŽITIA NEPOVOLANÝM OSOĀM - (HU) TILOS A HASZNÁLATA A FEL NEM JOGOSÍTOTT SZEMÉLYEK SZÁMÁRA - (LT) PAŠALINIAMS NAUDOTIS DRAUDŽIAMA - (ET) SELLEKS VOLITAMATA ISIKUTEL ON SEADME KASUTAMINE KEELATUD - (LV) NEPIŅĻAROTĀM PERSONĀM IR AIZLIEGTS IZMANTOT APARĀTU - (BG) ЗАБРАНЕНО Е ПОЛЗВАНЕТО ОТ НЕУПЪЛНОМОЩЕНИ ЛИЦА - (AR) يحظر الاستخدام من قبل الأشخاص الغير مصرح لهم</p>
	<p>(EN) Symbol indicating separation of electrical and electronic appliances for refuse collection. The user is not allowed to dispose of these appliances as solid, mixed urban refuse, and must do it through authorised refuse collection centres. - (IT) Simbolo che indica la raccolta separata delle apparecchiature elettriche ed elettroniche. L'utente ha l'obbligo di non smaltire questa apparecchiatura come rifiuto municipale solido misto, ma di rivolgersi ai centri di raccolta autorizzati. - (FR) Symbole indiquant la collecte différenciée des appareils électriques et électroniques. L'utilisateur ne peut éliminer ces appareils avec les déchets ménagers solides mixtes, mais doit s'adresser à un centre de collecte autorisé. - (ES) Símbolo que indica la recogida por separado de los aparatos eléctricos y electrónicos. El usuario tiene la obligación de no eliminar este aparato como desecho urbano sólido mixto, sino de dirigirse a los centros de recogida autorizados. - (DE) Symbol für die getrennte Erfassung elektrischer und elektronischer Geräte. Der Benutzer hat pflichtgemäß dafür zu sorgen, daß dieses Gerät nicht mit dem gemischt erfaßten festen Siedlungsabfall entsorgt wird. Stattdessen muß er eine der autorisierten Entsorgungsstellen einschalten. - (RU) Символ, указывающий на раздельный сбор электрического и электронного оборудования. Пользователь не имеет права выбрасывать данное оборудование в качестве смешанного твердого бытового отхода, а обязан обращаться в специализированные центры сбора отходов. - (PT) Símbolo que indica a reunião separada das aparelhagens eléctricas e electrónicas. O utente tem a obrigação de não eliminar esta aparelhagem como lixo municipal sólido misto, mas deve procurar os centros de recolha autorizados. - (NL) Symbool dat wijst op de gescheiden inzameling van elektrische en elektronische toestellen. De gebruiker is verplicht deze toestellen niet te lozen als gemengde vaste stadsafval, maar moet zich wenden tot de geautoriseerde ophaalcentra. - (EL) Σύμβολο που δείχνει τη διαφοροποιημένη συλλογή των ηλεκτρικών και ηλεκτρονικών συσκευών. Ο χρήστης υποχρεούται να μην διοχετεύει αυτή τη συσκευή στο μικτό στερεό αστικό απόβλητο, αλλά να απευθύνεται σε ειδικευμένα κέντρα συλλογής. - (RO) Simbol ce indică depozitarea separată a aparatelor electrice și electronice. Utilizatorul este obligat să nu depoziteze acest aparat împreună cu deșeurile solide mixte ci să-l predea într-un centru de depozitare a deșeurilor autorizat. - (SV) Symbol som indikerar separat sopsortering av elektriska och elektroniska apparater. Användaren får inte sortera denna anordning tillsammans med blandat fast hushållsavfall, utan måste vända sig till en auktoriserad insamlingsstation. - (CS) Symbol označující separovaný sběr elektrických a elektronických zařízení. Uživatel je povinen nezlikvidovat toto zařízení jako pevný smíšený komunální odpad, ale obrátit se s ním na autorizované sběrný. - (HR-SR) Simbol koji označava posebno sakupljanje električnih i elektroničkih aparata. Korisnik ne smije odložiti ovaj aparat kao običan kruti otpad, već se mora obratiti ovlaštenim centrima za sakupljanje. - (PL) Symbol, który oznacza sortowanie odpadów aparatury elektrycznej i elektronicznej. Zabrania się likwidowania aparatury jako mieszaniny odpadów miejskich stałych, obowiązkiem użytkownika jest skierowanie się do autoryzowanych ośrodków gromadzących odpady - (FI) Symboli, joka ilmoittaa sähkö- ja elektroniikkalaitteiden erillisen keräyksen. Käyttäjän velvollisuus on kaantää valtuutettujen keräyspisteiden puoleen eikä välittää laitetta kunnallisenä sekajätteenä. - (DA) Symbol, der står for særlig indsamling af elektriske og elektroniske apparater. Brugeren har pligt til ikke at bortskaffe dette apparat som blandet, fast byaffald, der skal rettes henvendelse til et autoriseret indsamlingcenter. - (NO) Symbol som angir separat sortering av elektriske og elektroniske apparater. Brukeren må oppfylle forpliknelsen å ikke kaste bort dette apparatet sammen med vanlige hjemmeførfallet, uten henvendelse seg til autoriserte oppsamlingsentraler. - (SL) Simbol, ki označuje ločeno zbiranje električnih in elektroničnih aparatov. Uporabnik tega aparata ne sme zavržiti kot navaden gospodinjski trden odpadke, ampak se mora obrniti na pooblaščen center za zbiranje. - (SK) Symbol označujúci separovaný zber elektrických a elektronických zariadení. Užívateľ nesmie likvidovať toto zariadenie ako pevný zmiešaný komunálny odpad, ale je povinný doručiť ho do autorizovanej zberní. - (HU) Jelölés, mely az elektromos és elektronikus felszerelések szelektív hulladékgyűjtését jelzi. A felhasználó köteles ezt a felszerelést nem a városi törmelék hulladékkal együttesen gyűjteni, hanem erre engedéllyel rendelkező hulladékgyűjtő központhoz fordulni. - (LT) Simbolis, nurodantis atskirų nebenaudojamų elektrinių ir elektroninių prietaisų surinkimą. Vartotojas negali išmesti šių prietaisų kaip mišrių kietųjų komunalinių atliekų, bet privalo kreiptis į specializuotus atliekų surinkimo centrus. - (ET) Símbol, mis tähistab elektrika- ja elektroniikaseadmete eraldi kogumist. Kasutaja kohustuseks on pöörduda volitatud kogumiskeskuste poole ja mitte käsitleda seda aparati kui munitsipaalset segajätet. - (LV) Simbols, kas norāda uz to, ka utilizācija ir jāveic atsevišķi no citām elektriskajām un elektroniskajām ierīcēm. Lietotāja pienākums ir neizmest šo aparātu municipālajā cieta atkritumu izgāztuvē, bet nogādāt to pilnvarotajā atkritumu savākšanas centrā. - (BG) Символ, който означава разделно събиране на електрическата и електронна апаратура. Ползвателят се задължава да не изхвърля тази апаратура като смесен твърд отпадък в контейнерите за смет, поставени от общината, а трябва да се обърне към специализираните за това центрове - (AR) رمز يشير إلى التجميع المنفصل للأجهزة الكهربائية والإلكترونية. يجب على المستخدم عدم التخلص من هذا الجهاز وكأنه نفايات البلدية الصلبة المختلطة، بل عليه التوجه إلى مراكز تجميع النفايات المصرح بها</p>

	INSTRUCTIONS FOR USE AND MAINTENANCEpag. 5 WARNING! BEFORE USING THE WELDING MACHINE READ THE INSTRUCTION MANUAL CAREFULLY!	EN
	ISTRUZIONI PER L'USO E LA MANUTENZIONEpag. 11 ATTENZIONE! PRIMA DI UTILIZZARE LA SALDATRICE LEGGERE ATTENTAMENTE IL MANUALE DI ISTRUZIONE!	IT
	INSTRUCTIONS D'UTILISATION ET D'ENTRETIENpag. 17 ATTENTION! AVANT TOUTE UTILISATION DU POSTE DE SOUDAGE, LIRE ATTENTIVEMENT LE MANUEL D'INSTRUCTIONS!	FR
	INSTRUCCIONES PARA EL USO Y MANTENIMIENTOpág. 23 ATENCIÓN! ANTES DE UTILIZAR LA SOLDADORA LEER ATENTAMENTE EL MANUAL DE INSTRUCCIONES!	ES
	BETRIEBS- UND WARTUNGSANLEITUNGs. 29 ACHTUNG! VOR GEBRAUCH DER SCHWEISSMASCHINE LESEN SIE BITTE SORGFÄLTIG DIE BETRIEBSANLEITUNG!	DE
	ИНСТРУКЦИИ ПО РАБОТЕ И ТЕХОБСЛУЖИВАНИЮстр. 36 ВНИМАНИЕ! ПЕРЕД ТЕМ, КАК ИСПОЛЬЗОВАТЬ МАШИНУ, ВНИМАТЕЛЬНО ПРОЧИТАТЬ РУКОВОДСТВО ПОЛЬЗОВАТЕЛЯ!	RU
	INSTRUÇÕES DE USO E MANUTENÇÃOpág. 43 CUIDADO! ANTES DE UTILIZAR A MÁQUINA DE SOLDA LER CUIDADOSAMENTE O MANUAL DE INSTRUÇÕES !	PT
	INSTRUCTIES VOOR HET GEBRUIK EN HET ONDERHOUDpag. 49 OPGELET! VOORDAT MEN DE LASMACHINE GEBRUIKT MOET MEN AANDACHTIG DE INSTRUCTIEHANDLEIDING LEZEN!	NL
	ΟΔΗΓΙΕΣ ΧΡΗΣΗΣ ΚΑΙ ΣΥΝΤΗΡΗΣΗΣσελ. 55 ΠΡΟΣΟΧΗ! ΠΡΙΝ ΧΡΗΣΙΜΟΠΟΙΗΣΕΤΕ ΤΟ ΣΥΓΚΟΛΗΤΗ ΔΙΑΒΑΣΤΕ ΠΡΟΣΕΚΤΙΚΑ ΤΟ ΕΓΧΕΙΡΙΔΙΟ ΧΡΗΣΗΣ!	EL
	INSTRUCȚIUNI DE FOLOSIRE ȘI ÎNTREȚINEREpag. 62 ATENȚIE: CITIȚI CU ATENȚIE ACEST MANUAL DE INSTRUCȚIUNI ÎNAINTE DE FOLOSIREA APARATULUI DE SUDURĂ!	RO
	INSTRUKTIONER FÖR ANVÄNDNING OCH UNDERHÅLLsid. 68 VIKTIGT! LÄS BRUKSANVISNINGEN NOGGRANT INNAN NI ANVÄNDER SVETSEN!	SV
	NÁVOD K POUŽITÍ A ÚDRŽBĚstr. 74 UPOZORNĚNÍ: PŘED POUŽITÍM SVAŘOVAČÍHO PŘÍSTROJE SI POZORNĚ PŘEČTĚTE NÁVOD K POUŽITÍ!	CS
	UPUTSTVA ZA UPOTREBU I SERVISIRANJEstr. 80 POZOR: PRIJE UPOTREBE STROJA ZA VARENJE POTREBNO JE PAŽLJIVO PROČITATI PRIRUČNIK ZA UPOTREBU!	HR SR
	INSTRUKCJE OBSŁUGI I KONSERWACJIstr. 86 UWAGA: PRZED ROZPOCZĘCIEM SPAWANIA NALEŻY UWAŻNIE PRZECZYTAĆ INSTRUKCJĘ OBSŁUGI!	PL
	KÄYTTÖ- JA HUOLTO-OHJEETs. 92 HUOM! ENNEN HITSAUSKONEEN KÄYTTÖÄ LUE HUOLELLISESTI KÄYTTÖOHJEKIRJA!	FI
	BRUGS- OG VEDLIGEHOLDELSSESVEJLEDNINGsd. 98 GIV AGT! LÆS BRUGERVEJLEDNINGEN OMHYGGELIGT, FØR MASKINEN TAGES I BRUG!	DA
	INSTRUKSER FOR BRUK OG VEDLIKEHOLDs. 104 ADVARSEL! FØR DU BRUKER SVEISEBRENNEREN MÅ DU LESE BRUKERVEILEDNINGEN NØYE!	NO
	NAVODILA ZA UPORABO IN VZDRŽEVANJEstr. 110 POZOR: PRED UPORABO VARILNE NAPRAVE POZORNO PREBERITE PRIROČNIK Z NAVODILI ZA UPORABO!	SL
	NÁVOD NA POUŽITIE A ÚDRŽBUstr. 116 UPOZORNENIE: PRED POUŽITÍM ZVÁRACIEHO PŘÍSTROJA SI POZORNE PREČITAJTE NÁVOD NA POUŽITIE!	SK
	HASZNÁLATI UTASÍTÁSOK ÉS KARBANTARTÁSI SZABÁLYOKoldal 122 FIGYELEM: A HEGESZTŐGÉP HASZNÁLATÁNAK MEGKEZDÉSE ELŐTT OLVASSA EL FIGYELMESEN A HASZNÁLATI UTASÍTÁST!	HU
	EKSPLOATAVIMO IR PRIEŽIŪROS INSTRUKCIJOSpsl. 128 DĖMESIO: PRIEŠ NAUDOJANT SUVIRINIMO APARATĄ, ATIDŽIAI PERSKAITYTI INSTRUKCIJŲ KNYGELĘ!	LT
	KASUTUSJUHENDID JA HOOLDUSlk. 134 TÄHELEPANU: ENNE KEEVITUSAPARAADI KASUTAMIST LUGEGE KASUTUSJUHISED TÄHELEPANELIKULT LÄBI!	ET
	IZMANTOŠANAS UN TEHNISKĀS APKOPES ROKASGRĀMATAlpp. 140 UZMANĪBU: PIRMS METINĀŠANAS APARĀTA IZMANTOŠANAS UZMANĪGI IZLASIET ROKASGRĀMATU!	LV
	ИНСТРУКЦИИ ЗА УПОТРЕБА И ПОДДРЪЖКАстр. 146 ВНИМАНИЕ: ПРЕДИ ДА ИЗПОЛЗВАТЕ ЕЛЕКТРОЖЕНА, ПРОЧЕТЕТЕ ВНИМАТЕЛНО РЪКОВОДСТВОТО С ИНСТРУКЦИИ ЗА ПОЛЗВАНЕ.	BG
	153. صفحة.....تعليمات للاستخدام والصيانة إتبه! أقرأ بعناية دليل الارشادات قبل استخدام آلة اللحام!	AR

(EN) GUARANTEE AND CONFORMITY - (IT) GARANZIA E CONFORMITÀ - (FR) GARANTIE ET CONFORMITÉ - (ES) GARANTÍA Y CONFORMIDAD - (DE) GARANTIE UND KONFORMITÄT - (RU) ГАРАНТИЯ И СООТВЕТСТВИЕ - (PT) GARANTIA E CONFORMIDADE - (NL) GARANTIE EN CONFORMITEIT - (EL) ΕΓΓΥΗΣΗ ΚΑΙ ΣΥΜΜΟΡΦΩΣΗ ΣΤΙΣ ΔΙΑΤΑΞΕΙΣ - (RO) GARNTIE ȘI CONFORMITATE - (SV) GARANTI OCH ÖVERENSSTÄMMELSE - (CS) ZÁRUKA A SHODA - (HR-SR) GARANCIJA I SUKLADNOST - (PL) GWARANCJA I ZGODNOŚĆ - (FI) TAKUU JA VAATIMUSTENMUKAISUUS - (DA) GARANTI OG OVERENSSTEMMELSESESRKLÆRING - (NO) GARANTI OG KONFORMITET - (SL) GARANCIJA IN UDOBJE - (SK) ZÁRUKA A ZHODA - (HU) GARANCIA ÉS A JOGSZABÁLYI ELŐÍRÁSOKNAK VALÓ MEGFELELŐSÉG - (LT) GARANTIJA IR ATITIKTIS - (ET) GARANTII JA VASTAVUS - (LV) GARANTIJA UN ATBILSTĪBA - (BG) ГАРАНЦИЯ И СЪОТВЕТСТВИЕ - (AR) الضمان والتوافق174-176

	стр.		стр.
1. ОБЩАЯ ТЕХНИКА БЕЗОПАСНОСТИ ПРИ ДУГОВОЙ СВАРКЕ	36	7. РАБОЧИЙ РЕЖИМ MIG-MAG	39
2. ВВЕДЕНИЕ И ОБЩЕЕ ОПИСАНИЕ	37	7.1 Работа в ручном режиме	39
2.1 ГЛАВНЫЕ ХАРАКТЕРИСТИКИ	37	7.2 Работа в синергетическом режиме	40
2.2 ПРИНАДЛЕЖНОСТИ, ВХОДЯЩИЕ В СТАНДАРТНУЮ КОМПЛЕКТАЦИЮ	37	7.2.1 Режим АТС (Advanced Thermal Control)	40
2.3 ОТДЕЛЬНО ЗАКАЗЫВАЕМЫЕ ПРИНАДЛЕЖНОСТИ	37	7.2.2 Настройка расширенных параметров: МЕНЮ 1 (рис. I-4)	40
3. ТЕХНИЧЕСКИЕ ДАННЫЕ	37	7.3 Подключения пульта дистанционного управления (по заказу)	40
3.1 ТАБЛИЧКА С ТЕХНИЧЕСКИМИ ДАННЫМИ	37	8. КОНТРОЛЬ КНОПКИ ГОРЕЛКИ	40
3.2 ПРОЧИЕ ТЕХНИЧЕСКИЕ ДАННЫЕ:	38	8.1 Настройка режима контроля кнопки горелки (рис. I-5)	40
4. ОПИСАНИЕ СВАРОЧНОГО АППАРАТА	38	8.2 Режим контроля кнопки горелки	40
4.1 СРЕДСТВА УПРАВЛЕНИЯ, РЕГУЛИРОВКИ И СОЕДИНЕНИЯ	38	9. МЕНЮ «INFO» (ИНФОРМАЦИЯ)	40
4.1.1 СВАРОЧНЫЙ АППАРАТ (рис. В1, В2, В3)	38	10. МЕНЮ ЕДИНИЦ ИЗМЕРЕНИЯ	40
4.1.2 УСТРОЙСТВО ПОДАЧИ ПРОВОЛОКИ (рис. В3)	38	11. МЕНЮ КАЛИБРОВКИ	40
4.1.3 ПАНЕЛЬ УПРАВЛЕНИЯ СВАРОЧНЫМ АППАРАТОМ (рис. С)	38	12. МЕНЮ ОТКЛЮЧЕНИЯ G.R.A. (только для модели AQUA)	40
5. УСТАНОВКА	38	13. СВАРКА ММА: ОПИСАНИЕ РАБОЧЕЙ ПРОЦЕДУРЫ	41
5.1 РАЗМЕЩЕНИЕ СВАРОЧНОГО АППАРАТА	38	13.1 ОСНОВНЫЕ ПРИНЦИПЫ	41
5.2 ПОДСОЕДИНЕНИЕ К СЕТИ	38	13.2 ПРОЦЕДУРА	41
5.2.1 Вилка и розетка	38	13.3 Настройка режима ММА	41
5.3 СОЕДИНЕНИЯ СВАРОЧНОЙ ЦЕПИ	38	13.4 Подключения пульта дистанционного управления (по заказу)	41
5.3.1 Рекомендации	39	14. СВАРКА TIG DC: ОПИСАНИЕ РАБОЧЕЙ ПРОЦЕДУРЫ	41
5.3.2 СОЕДИНЕНИЯ СВАРОЧНОЙ ЦЕПИ В РЕЖИМЕ MIG-MAG	39	14.1 ОСНОВНЫЕ ПРИНЦИПЫ	41
5.3.2.1 Соединение с газовым баллоном (если используется)	39	14.2 РАБОЧАЯ ПРОЦЕДУРА (ВОЗБУЖДЕНИЕ ДУГИ LIFT)	41
5.3.2.2 Подсоединение возвратного кабеля сварочного тока	39	14.3 ЖИДКОКРИСТАЛЛИЧЕСКИЙ ДИСПЛЕЙ В РЕЖИМЕ TIG (рис. I-12)	41
5.3.2.3 Горелка (рис. В)	39	14.4 Подключения пульта дистанционного управления (по заказу)	41
5.3.3 СОЕДИНЕНИЯ СВАРОЧНОЙ ЦЕПИ В РЕЖИМЕ TIG	39	15. СИГНАЛЫ ТРЕВОГИ (ТАБ. 8)	41
5.3.3.1 Соединение с газовым баллоном	39	16. МЕНЮ «JOBS» (ЗАДАНИЯ)	41
5.3.3.2 Подсоединение возвратного кабеля сварочного тока	39	16.1 Процедура сохранения (SAVE)	41
5.3.3.3 Горелка	39	16.2 Процедура вызова индивидуальной программы	41
5.3.4 СОЕДИНЕНИЯ СВАРОЧНОЙ ЦЕПИ В РЕЖИМЕ ММА	39	17. ТЕХ ОБСЛУЖИВАНИЕ	41
5.3.4.1 Соединение сварочного кабеля-держателя электрода	39	17.1 ПЛАНОВОЕ ТЕХОБСЛУЖИВАНИЕ	41
5.3.4.2 Подсоединение возвратного кабеля сварочного тока	39	17.1.1 Горелка	41
5.4 ЗАГРУЗКА КАТУШКИ С ПРОВОЛОКОЙ (рис. G1, G2)	39	17.1.2 Подача проволоки	42
5.5 ЗАМЕНА КОЖУХА НАПРАВЛЯЮЩЕЙ ПРОВОЛОКИ В ГОРЕЛКЕ (РИС. Н)	39	17.2 ВНЕПЛАНОВОЕ ТЕХОБСЛУЖИВАНИЕ	42
5.5.1 Спиральный кожух для стальных проволок	39	18. ПОИСК НЕИСПРАВНОСТЕЙ (ТАБ. 8)	42
5.5.2 Кожух из синтетического материала для алюминиевых проволок	39		
6. СВАРКА MIG-MAG: ОПИСАНИЕ РАБОЧЕЙ ПРОЦЕДУРЫ	39		
6.1 SHORT ARC (КОРОТКАЯ ДУГА)	39		

СВАРОЧНЫЙ АППАРАТ ДЛЯ ДУГОВОЙ СВАРКИ ПРОВОЛОКОЙ В НЕПРЕРЫВНОМ РЕЖИМЕ MIG-MAG И FLUX (ПОД ФЛЮСОМ), TIG, ММА, ПРЕДУСМОТРЕННЫЙ ДЛЯ ПРОМЫШЛЕННОГО И ПРОФЕССИОНАЛЬНОГО ИСПОЛЬЗОВАНИЯ.

Примечание: Далее в тексте будет использоваться термин «сварочный аппарат».

1. ОБЩАЯ ТЕХНИКА БЕЗОПАСНОСТИ ПРИ ДУГОВОЙ СВАРКЕ

Рабочий должен быть хорошо знаком с безопасным использованием сварочного аппарата и ознакомлен с рисками, связанными с процессом дуговой сварки, с соответствующими нормами защиты и аварийными ситуациями.

(См. также стандарт "EN 60974-9: Оборудование для дуговой сварки. Часть 9: Установка и использование").



- Избегать непосредственного контакта с электрическим контуром сварки, так как в отсутствие нагрузки напряжение, подаваемое генератором, возрастает и может быть опасно.
- Отсоединять вилку машины от электрической сети перед проведением любых работ по соединению кабелей сварки, мероприятию по проверке и ремонту.
- Выключать сварочный аппарат и отсоединять питание перед тем, как заменить изношенные детали сварочной горелки.
- Выполнить электрическую установку в соответствии с действующим законодательством и правилами техники безопасности.
- Соединить сварочную машину только с сетью питания с нейтральным проводником, соединенным с заземлением.
- Убедиться, что розетка сети правильно соединена с заземлением защиты.
- Не пользоваться аппаратом в сырых и мокрых помещениях, и не производите сварку под дождем.
- Не пользоваться кабелем с поврежденной изоляцией или с плохим контактом в соединениях.
- Если установлен блок жидкостного охлаждения, во время заполнения сварочный аппарат должен быть выключен и отключен от сети питания.



- Не проводить сварочных работ на контейнерах, емкостях или трубах, которые содержат жидкие или газообразные горючие вещества.
- Не проводить сварочных работ на материалах, чистка которых проводилась хлорсодержащими растворителями или поблизости от указанных веществ. Не проводить сварку на резервуарах под давлением.
- Убирать с рабочего места все горючие материалы (например, дерево, бумагу, тряпки и т.д.).
- Обеспечить достаточную вентиляцию рабочего места или пользоваться специальными вытяжками для удаления дыма, образующегося в процессе сварки рядом с дугой. Необходимо систематически проверять воздействие дымов сварки, в зависимости от их состава, концентрации и продолжительности воздействия.
- Избегайте нагревания баллона различными источниками тепла, в том числе и прямыми солнечными лучами (если используется).



- Обеспечьте должную электрическую изоляцию между горелкой, обрабатываемой деталью и заземленными металлическими деталями, которые могут находиться поблизости (в радиусе досягаемости). Как правило, это можно обеспечить, используя перчатки, обувь, головные уборы и одежду, предусмотренные для этих целей и посредством использования изоляционных подставок или коврикков.

- Всегда защищайте глаза, используя соответствующие фильтры, соответствующие требованиям стандартов UNI EN 169 или UNI EN 379, установленные на масках или касках, соответствующих требованиям стандарта UNI EN 175.

Используйте специальную защитную огнестойкую одежду (соответствующую требованиям стандарта UNI EN 11611) и сварочные перчатки (соответствующие требованиям стандарта UNI EN 12477), следя за тем, чтобы эпидермис не подвергался бы воздействию ультрафиолетовых и инфракрасных лучей, излучаемых дугой; необходимо также защитить людей, находящихся вблизи сварочной дуги, используя неотражающие экраны или тенты.

- Уровень шума: Если вследствие выполнения особенно интенсивной сварки ежедневный уровень воздействия на работников (LEPd) равен или превышает 85 дБ(А), необходимо использовать индивидуальные средства защиты (таб. 1).



- Прохождение сварочного тока приводит к возникновению электромагнитных полей (EMF), находящихся рядом с контуром сварки.

Электромагнитные поля могут отрицательно влиять на некоторые медицинские аппараты (например, водитель сердечного ритма, респираторы, металлические протезы и т. д.).

Необходимо принять соответствующие защитные меры в отношении людей, имеющих указанные аппараты. Например, следует запретить доступ в зону работы сварочного аппарата.

Этот сварочный аппарат удовлетворяет техническим стандартам изделия для использования исключительно в промышленной среде в профессиональных целях. Не гарантируется соответствие основным пределам, касающимся воздействия на человека электромагнитных полей в бытовых условиях.

Оператор должен использовать следующие процедуры так, чтобы сократить воздействие электромагнитных полей:

- Прикрепите вместе как можно ближе два кабеля сварки.
- Держать голову и туловище как можно дальше от сварочного контура.
- Никогда не наматывать сварочные кабели вокруг тела.
- Не вести сварку, если ваше тело находится внутри сварочного контура.
- Держать оба кабеля с одной и той же стороны тела.
- Соединить обратный кабель сварочного тока со свариваемой деталью как можно ближе к выполняемому соединению.
- Не вести сварку рядом со сварочным аппаратом, сидя на нем или опираясь на сварочный аппарат (минимальное расстояние: 50 см).
- Не оставлять ферромагнитные предметы рядом со сварочным контуром.
- Минимальное расстояние $d=20\text{см}$ (Рис. Q).



Оборудование класса А:

Этот сварочный аппарат удовлетворяет техническому стандарту изделия для использования исключительно в промышленной среде в профессиональных целях. Не гарантируется соответствие требованиям электромагнитной совместимости в бытовых помещениях и в помещениях, прямо соединенных с электросетью низкого напряжения, подающей питание в бытовые помещения.



ДОПОЛНИТЕЛЬНЫЕ ПРЕДОСТОРОЖНОСТИ

ОПЕРАЦИИ СВАРКИ:

- в помещении с высоким риском электрического разряда
 - в пограничных зонах
 - при наличии возгораемых и взрывчатых материалов.
- НЕОБХОДИМО**, чтобы "ответственный эксперт" предварительно оценил риск и работы должны проводиться в присутствии других лиц, умеющих действовать в ситуации тревоги.
- НЕОБХОДИМО** использовать технические средства защиты, описанные в разделах 7.10; А.8; А.10 стандарта "EN 60974-9: Оборудование для дуговой сварки. Часть 9: Установка и использование".
- **НЕОБХОДИМО** запретить сварку, когда сварочный аппарат или подающее устройство проволочки поддерживаются рабочим (наприм., посредством ремней).
 - **НЕОБХОДИМО** запретить сварку, когда рабочий приподнял над полом, за исключением случаев, когда используются платформы безопасности.
 - **НАПРЯЖЕНИЕ МЕЖДУ ДЕРЖАТЕЛЯМИ ЭЛЕКТРОДОВ ИЛИ ГОРЕЛКАМИ:** работая с несколькими сварочными аппаратами на одной детали или на соединенных электрически деталях возможна генерация опасной суммы "холостого" напряжения между двумя различными держателями электродов или горелками, до значения, могущего в два раза превысить допустимый предел.
- Квалифицированному специалисту необходимо поручить приборное измерение для выявления рисков и выбора подходящих средств защиты согласно разделу 7.9. стандарта "EN 60974-9: Оборудование для дуговой сварки. Часть 9: Установка и использование".
- Использовать сварочный аппарат должен один работник.
 - Оператор должен отсоединить от машины кабель с держателем электрода после завершения сварки MMA.
 - Необходимо ограничить доступ посторонних лиц к зоне вокруг сварочного аппарата. Его запрещается оставлять без присмотра.
 - Неиспользуемые горелки должны оставаться в соответствующих гнездах.



ИСТАТОЧНЫЙ РИСК

- **ОПРОКИДЫВАНИЕ:** расположить сварочный аппарат на горизонтальной поверхности несущей способности, соответствующей массе; в противном случае (напр., пол под наклоном, неровный и т. д..) существует опасность опрокидывания.
- Запрещается поднимать тележку, на которую установлен сварочный аппарат, устройство подачи проволочки и блок охлаждения (если он имеется).
- **НЕПРАВИЛЬНОЕ ИСПОЛЬЗОВАНИЕ:** опасно применять сварочный аппарат для любых работ, отличающихся от предусмотренных (напр. Размораживание труб водопроводной сети).
- **НЕПРАВИЛЬНОЕ ИСПОЛЬЗОВАНИЕ:** одновременное использование сварочного аппарата несколькими работниками является опасным.
- **ПЕРЕМЕЩЕНИЕ СВАРОЧНОГО АППАРАТА:** всегда закрепляйте газовый баллон при помощи подходящих принадлежностей, чтобы избежать его случайного падения (если он используется).
- Запрещено подвешивать сварочный аппарат за ручку.



Защиты и подвижные части кожуха сварочного аппарата и устройства подачи проволочки должны находиться в требуемом положении, перед тем, как подсоединять сварочный аппарат к сети питания.



ВНИМАНИЕ! Любое ручное вмешательство на частях в движении устройства подачи проволочки, например:

- Замена роликов и/или направляющих проволочки;
- Введение проволочки в ролики;
- Установка катушки с проволочкой;
- Очистка роликов, шестеренок и зоны находящейся под;
- Смазка шестеренок.

НЕОБХОДИМО ВЫПОЛНЯТЬ ПРИ ОТКЛЮЧЕННОМ И ОТСОЕДИНЕННОМ ОТ СЕТИ ПИТАНИЯ СВАРОЧНОМ АППАРАТЕ.

2. ВВЕДЕНИЕ И ОБЩЕЕ ОПИСАНИЕ

Этот сварочный аппарат является источником тока для дуговой сварки, он предназначен специально для сварки MAG углеродистой стали или низколегированной стали в среде защитного газа CO₂ или смеси аргона/CO₂, используя цельную электродную проволочку или проволочку с наполнителем (трубчатую).

Он подходит также для сварки MIG нержавеющей стали в среде защитного газа аргон + 1-2% кислорода, алюминия и CuSi3, CuAl8 (пайка) в среде защитного газа аргон, используя электродную проволочку, состав которой подходит для свариваемой детали.

Аппарат в особенности подходит для работы с легкими конструкциями и для проведения кузовных работ, для сварки оцинкованных листов, листов с высоким пределом текучести (high stress), листов из нержавеющей стали и алюминия.

Работа в СИНЕРГЕТИЧЕСКОМ режиме обеспечивает быструю и простую настройку параметров сварки, всегда гарантируя улучшенную управляемость дуги и качества сварки.

Сварочный аппарат предусмотрен также для сварки TIG постоянным током (DC), с возбуждением дуги касанием (режим LIFT ARC), и всех типов стали (углеродистой, низколегированной и высоколегированной), а также тяжелых металлов (меди, никеля, титана и их сплавов) в среде чистого защитного газа аргон (99,9%) или, в случае особых видов использования, с использованием смеси аргона/гелия. Кроме того, он предусмотрен для сварки электродом MMA постоянным током (DC) с использованием электродов с покрытием (рутиловым, кислотным, щелочным).

Сварочный аппарат со встроенным устройством подачи проволочки (PISC. B1) Сварочный аппарат с отдельным устройством подачи проволочки (PISC. B2 и PISC. B3)

2.1 ГЛАВНЫЕ ХАРАКТЕРИСТИКИ

MIG-MAG

- Рабочие режимы:
 - ручной;
 - синергетический;
- Отображение на дисплее скорости проволочки, напряжения и тока сварки.
- Выбор режима работы 2T, 4T, 4T Bi-level, Spot.

TIG

- Возбуждение дуги LIFT.
- Отображение на жидкокристаллическом дисплее напряжения и тока сварки.

MMA

- Регулировка Arc Force, Hot Start.
- Устройство VRD.
- Защита от прилипания Anti-Stick.
- Отображение на жидкокристаллическом дисплее напряжения и тока сварки.

ПРОЧЕЕ

- Выбор метрической или имперской системы мер.
- Возможность калибровки машины (напряжение и ток сварки).
- Возможность сохранять и вызывать индивидуальные программы.
- Автоматическое обнаружение PUSH PULL и ручной дистанционный пульт управления с 1 потенциометром или 2 потенциометрами (только для моделей с отдельным устройством подачи проволочки).
- Автоматическое распознавание узла жидкостного охлаждения G.R.A. (только для моделей с отдельным устройством подачи проволочки и G.R.A.).

ЗАЩИТНЫЕ ПРИСПОСОБЛЕНИЯ

- Термостатическая защита.
- Защита от случайных коротких замыканий из-за соприкосновения горелки и массы.
- Защита от неправильного напряжения питания (слишком высокое или низкое напряжение питания).
- Защита от прилипания Anti-Stick (MMA).
- Защита от недостаточного давления в контуре жидкостного охлаждения горелки (только для модели AQUA).

2.2 ПРИНАДЛЕЖНОСТИ, ВХОДЯЩИЕ В СТАНДАРТНУЮ КОМПЛЕКТАЦИЮ

- Горелка MIG (модель AQUA оснащена жидкостным охлаждением).
- Кабель возврата тока с зажимом массы.
- Опора для подвешивания горелки.
- Узел жидкостного охлаждения G.R.A. (только для модели AQUA).

2.3 ОТДЕЛЬНО ЗАКАЗЫВАЕМЫЕ ПРИНАДЛЕЖНОСТИ

- Переходник для баллона с аргоном.
 - Самозатемняющаяся маска.
 - Комплект для сварки MIG/MAG.
 - Комплект для сварки MMA.
 - Комплект для сварки TIG.
- Только для моделей с отдельным устройством подачи проволочки:**
- Ручной дистанционный пульт управления с 1 потенциометром.
 - Ручной дистанционный пульт управления с 2 потенциометрами.
 - Комплект соединительных кабелей для модели AQUA 4 м, 10 м, 30 м.
 - Комплект соединительных кабелей 4 или 10 м.
 - Комплект колесиков для устройства подачи проволочки.
 - Горелка PUSH PULL.
 - Комплект платы PUSH PULL.
 - Комплект с двойным баллоном.

3. ТЕХНИЧЕСКИЕ ДАННЫЕ

3.1 ТАБЛИЧКА С ТЕХНИЧЕСКИМИ ДАННЫМИ СВАРОЧНОГО АППАРАТА

Основные данные, касающиеся использования и характеристик сварочного аппарата приведены на табличке технических данных, их значение пояснено ниже:

Рис. А1

- Соответствует Европейским нормам безопасности и требованиям к конструкции дуговых сварочных аппаратов.
- Внутренняя структурная схема сварочного аппарата.
- Символ предусмотренного типа сварки.
- Символ **S**: указывает, что можно выполнять сварку в помещении с повышенным риском электрического шока (например, рядом с металлическими массами).
- Символ питающей сети:
 - Однофазное переменное напряжение.
 - Трехфазное переменное напряжение.
- Степень защиты корпуса.
- Параметры электрической сети питания:
 - U_1 : переменное напряжение и частота питающей сети аппарата (максимальный допуск $\pm 10\%$).
 - I_1 : максимальный ток, потребляемый от сети.
 - $I_{1\text{ макс}}$: эффективный ток, потребляемый от сети.
- Параметры сварочного контура:
 - U_2 : максимальное напряжение без нагрузки (открытый контур сварки).
 - I_2/U_2 : ток и напряжение, соответствующие нормализованным производимые аппаратом во время сварки.
 - **X**: коэффициент прерывистости работы. Показывает время, в течении которого аппарат может обеспечить указанный в этой же колонке ток.

Коэффициент указывается в % к основному 10 - минутному циклу. (например, 60 % равняется 6 минутам работы с последующим 4-х минутным перерывом, и т. Д.).

- **AV-AV** : указывает диапазон регулировки тока сварки (минимальный/максимальный) при соответствующем напряжении дуги.
- 9- Серийный номер. Идентификация машины (необходимо при обращении за технической помощью, запасными частями, проверке оригинальности изделия).
- 10-  : Величина плавких предохранителей замедленного действия, предусматриваемых для защиты линии.
- 11- Символы, соответствующие правилам безопасности, чье значение приведено в главе 1 "Общая техника безопасности для дуговой сварки".

УСТРОЙСТВО ПОДАЧИ ПРОВОЛОКИ

Основные данные, касающиеся использования и характеристик устройства подачи проволоки, приведены на табличке технических данных, их значение пояснено ниже:

Рис. А2

- 1- ЕВРОПЕЙСКИЙ стандарт о безопасности и конструкции устройства подачи проволоки.
- 2- Символ линии питания:
1~: однофазное напряжение переменного тока;
- 3- Степень защиты корпуса.
- 4- U_1 : Напряжение питания устройства подачи проволоки.
- 5- I_1 : Потребляемый ток при максимальной нагрузке.
- 6- Характеристики сварочной цепи:
- I_2 : Ток, который может подаваться устройством подачи проволоки во время сварки.
- X : Рабочий цикл: указывает время, в течение которого сварочный аппарат может подавать указанную величину тока (та же колонна). Отношение выражается в процентах на основании 10-минутного цикла (например, 60% = 6 минут работы, 4 минуты покоя, и так далее).
- 7- Серийный номер сварочного аппарата (необходимо для получения технической помощи, заказа запасных частей, определения происхождения изделия).

Примечание: Показанный пример таблички используется для иллюстрации символов и значений, точные значения технических данных вашего сварочного аппарата необходимо смотреть непосредственно на табличке технических данных аппарата.

3.2 ПРОЧИЕ ТЕХНИЧЕСКИЕ ДАННЫЕ:

- **СВАРОЧНЫЙ АППАРАТ**: см. таблицу 1 (ТАБ. 1)
- **УСТРОЙСТВО ПОДАЧИ ПРОВОЛОКИ**: см. таблицу 2 (ТАБ. 2)
- **ГОРЕЛКА MIG**: см. таблицу 3 (ТАБ. 3)
- **ГОРЕЛКА TIG**: см. таблицу 4 (ТАБ. 4)
- **ДЕРЖАТЕЛЬ ЭЛЕКТРОДА**: см. таблицу 5 (ТАБ. 5)

Вес сварочного аппарата и устройства подачи проволоки указан в таблице 1, 2 (ТАБ. 1, 2).

4. ОПИСАНИЕ СВАРОЧНОГО АППАРАТА

4.1 СРЕДСТВА УПРАВЛЕНИЯ, РЕГУЛИРОВКИ И СОЕДИНЕНИЯ

4.1.1 СВАРОЧНЫЙ АППАРАТ (рис. В1, В2, В3)

Передняя сторона:

- 1- Панель управления (см. описание);
- 2- Гнездо горелки;
- 3- Положительный быстроразъемный зажим (+) для подсоединения сварочного кабеля;
- 4- Отрицательный быстроразъемный зажим (-) для подсоединения сварочного кабеля;
- 5- Кабель и клемма возврата тока на массу;
- 6- Сварочный кабель и горелка;

Задняя сторона:

- 7- Главный выключатель ON/OFF;
- 8- Кабель питания;
- 9- Соединитель трубки защитного газа горелки;
- 10- Положительный быстроразъемный зажим (+) для кабеля сварочного тока, соединяемого с устройством подачи проволоки;
- 11- 14-контактный соединитель для кабеля управления, соединяемого с устройством подачи проволоки;
- 12- Защитный предохранитель G.R.A.
- 20- Защитный предохранитель сварочного аппарата.

4.1.2 УСТРОЙСТВО ПОДАЧИ ПРОВОЛОКИ (рис. В3)

передняя сторона:

- 13- 14-контактный соединитель для подключения пульта дистанционного управления (по заказу);
- 14- Быстроразъемные соединения для жидкостных трубок горелки MIG (только для модели AQUA).

задняя сторона:

- 15- 14-контактный соединитель для кабеля управления, соединяемого со сварочным аппаратом (только для модели AQUA);
- 16- Положительный быстроразъемный зажим (+) для кабеля сварочного тока, соединяемого со сварочным аппаратом (только для модели AQUA);
- 17- Быстроразъемные соединения для подключения трубок подачи и возврата охлаждающей жидкости (только для модели AQUA);
- 18- Защитный предохранитель устройства подачи проволоки;
- 19- Крепительный ремень для соединительных кабелей (только для модели AQUA).

4.1.3 ПАНЕЛЬ УПРАВЛЕНИЯ СВАРОЧНЫМ АППАРАТОМ (рис. С)



- 1- Жидкокристаллический дисплей.
- 2- Кнопка ручной подачи проволоки. Позволяет подавать проволоку в кожуру горелки без необходимости нажимать кнопку горелки; используется кнопка без фиксации положения, а скорость подачи является фиксированной. Кроме того, при нажатии кнопки включается освещение в отсеке подачи (только для моделей с отдельным устройством подачи проволоки).
- 3- Кнопка ручного включения электроклапана подачи газа. Обеспечивает циркуляцию газа (продувка труб, регулировка расхода) без необходимости нажимать кнопку горелки; после нажатия электроклапан включается на 10 секунд или до повторного нажатия.
- 4- Многофункциональная кнопка.
- При нажатии позволяет получить доступ к программам, предустановленным в аппарате.



- При нажатии и удерживании нажатой не менее 3 секунд позволяет:
- сохранить задание во внутренней памяти аппарата.
- загрузить ранее сохраненное задание.

5- Многофункциональная кнопка.

Вращение позволяет:

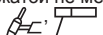
- регулировать скорость подачи проволоки в режиме **MAN**
- регулировать мощность сварки в режиме **SYN**
- регулировать сварочный ток в режиме TIG ()
- регулировать сварочный ток в режиме MMA ()
- при нажатии в течение не менее 3 секунд позволяет открыть различные меню настройки аппарата.
- 6- Многофункциональная кнопка.
Вращение позволяет:
- регулировать сварочный шов (напряжение сварки) в режиме **MAN**
- регулировать сварочный шов (длину дуги) в режиме **SYN**
- в режимах TIG и MMA не используется.
- при нажатии и удерживании нажатой не менее 3 секунд позволяет выбрать метод сварки ()

ПРИМ.: ПЕРЕНАСТРОЙКА ВСЕХ ПАРАМЕТРОВ, ЗАДАННЫХ НА ЗАВОДЕ (СБРОС - RESET)

Одновременно нажав на кнопку (С-5, С-6) при включении возвращаются значения по умолчанию для всех параметров сварки.

5. УСТАНОВКА



ВНИМАНИЕ! ВО ВРЕМЯ УСТАНОВКИ И ОСУЩЕСТВЛЕНИЯ ЭЛЕКТРИЧЕСКИХ СОЕДИНЕНИЙ СВАРОЧНОГО АППАРАТА, ОН ДОЛЖЕН БЫТЬ ПОЛНОСТЬЮ ВЫКЛЮЧЕН И ОТКЛЮЧЕН ОТ ЭЛЕКТРОСЕТИ. ЭЛЕКТРИЧЕСКИЕ СОЕДИНЕНИЯ РАЗРЕШАЕТСЯ ОСУЩЕСТВЛЯТЬ ТОЛЬКО ОПЫТНЫМ ИЛИ КВАЛИФИЦИРОВАННЫМ РАБОТНИКАМ.

ОСНАСТКА (рис. D1, D2)

Распакуйте сварочный аппарат, соберите отдельные части, содержащиеся в упаковке.

Сборка возвратного кабеля-зажима, рис. Е

Сборка сварочного кабеля-держателя электрода, рис. F

Установка G.R.A (только для модели AQUA): см. руководство по эксплуатации, прилагаемое к узлу охлаждения.

5.1 РАЗМЕЩЕНИЕ СВАРОЧНОГО АППАРАТА

При выборе места установки сварочного аппарата следите, чтобы у входных и выходных отверстий охлаждающего воздуха не было препятствий; убедитесь, что в аппарат не всасываются электропроводящие частицы, едкие испарения, влага и т.д.

Вокруг сварочного аппарата необходимо оставить свободное пространство шириной, по крайней мере, 250 мм.





ВНИМАНИЕ! Устанавливайте сварочный аппарат на ровной поверхности, грузоподъемность которой соответствует весу аппарата, чтобы избежать опрокидывания и смещения аппарата, что может привести к возникновению опасных ситуаций.

5.2 ПОДСОЕДИНЕНИЕ К СЕТИ

Перед выполнением любых электрических соединений убедитесь, что данные на табличке сварочного аппарата соответствуют напряжению и частоте сети, имеющейся в месте установки.

Сварочный аппарат разрешается подключать только к системе питания с заземленным нейтральным проводом.

Для обеспечения защиты от непрямого контакта, используйте дифференциальные выключатели следующего типа:

- Тип А () для однофазного оборудования.
- Тип В () для трехфазных машин.

Чтобы обеспечить соответствие требованиям стандарта EN 61000-3-11 (Flicker), сварочный аппарат рекомендуется подсоединять только к таким точкам сети питания, импеданс которых ниже $Z_{max} = 0.10 \text{ Ом}$.

Сварочный аппарат не соответствует требованиям стандарта IEC/EN 61000-3-12.

При подсоединении сварочного аппарата к бытовой электросети, монтажник или пользователь обязан убедиться, что к ней можно подсоединять сварочные аппараты (в случае необходимости свяжитесь с представителем компании, заведующей распределительной сетью).

5.2.1 Вилка и розетка

Соединить кабель питания со стандартной вилкой (3полюса + заземление), рассчитанной на потребляемый аппаратом ток. Необходимо подключить к стандартной сетевой розетке, оборудованной плавким или автоматическим предохранителем; специальная заземляющая клемма должна быть соединена с заземляющим проводником (желто-зеленого цвета) линии питания.

В таблице (ТАБ. 1) приведены значения в амперах, рекомендуемые для предохранителей линии замедленного действия, выбранных на основе макс. номинального тока, вырабатываемого сварочным аппаратом, и номинального напряжения питания.



ВНИМАНИЕ! Несоблюдение приведенных выше правил снижает эффективность системы безопасности, предусмотренной производителем (класс I), создавая при этом серьезную угрозу для людей (например, электрошок) и имущества (например, пожар).

5.3 СОЕДИНЕНИЯ СВАРОЧНОЙ ЦЕПИ

5.3.1 Рекомендации



ВНИМАНИЕ! ПЕРЕД ВЫПОЛНЕНИЕМ ОПИСАННЫХ НИЖЕ СОЕДИНЕНИЙ УБЕДИТЕСЬ В ТОМ, ЧТО СВАРОЧНЫЙ АППАРАТ ВЫКЛЮЧЕН И ОТСОЕДИНЕН ОТ СЕТИ ПИТАНИЯ.

В таблице 1 (ТАБ. 1) указаны рекомендуемые значения поперечного сечения сварочных кабелей (в мм²) в зависимости от максимального тока, подаваемого сварочным аппаратом.

Кроме того:

- До упора вкрутите соединители сварочных кабелей в быстродействующие зажимы (если имеются), чтобы обеспечить безупречный электрический контакт, в противном случае контакты перегреются, что приведет к их быстрому износу и потери эффективности.
- Используйте как можно более короткие сварочные кабели.
- Не используйте металлические конструкции, которые не являются частью обрабатываемой детали, вместо кабеля возврата сварочного тока, это может создать угрозу безопасности и привести к неудовлетворительным результатам сварки.

5.3.2 СОЕДИНЕНИЯ СВАРОЧНОЙ ЦЕПИ В РЕЖИМЕ MIG-MAG

5.3.2.1 Соединение с газовым баллоном (если используется)

- Газовый баллон, устанавливаемый на опорную поверхность тележки: макс. 60 кг.
- Прикрутите редуктор давления(*) к газовому баллону, используя специальный переходник, включенный в комплектацию, в случае использования аргона или смеси аргона/СО₂.
- Подсоедините входную трубку газа к редуктору и затяните стяжку.
- Перед тем как открыть клапан баллона, ослабьте регулирующее кольцо редуктора давления.

(*) Деталь, приобретаемая отдельно, если она не включена в комплектацию изделия.

5.3.2.2 Подсоединение возвратного кабеля сварочного тока

Кабель подсоединяется к свариваемой детали или к металлическому стенду, на котором расположена деталь, как можно ближе к месту сварки.

5.3.2.3 Горелка (рис. В)

Подключите горелку (В-6) к предусмотренному для нее соединителю (В-2), до упора руками затянув стопорное кольцо. Подготовьте ее к загрузке проволоки, снимите форсунку и контактную трубку, чтобы упростить вставку проволоки.

Только для модели AQUA:

Подсоедините наружные охлаждающие трубки к соответствующим муфтам, соблюдая следующие указания:



: ПОДАЧА ЖИДКОСТИ (холодная – синяя муфта);



: ВОЗВРАТ ЖИДКОСТИ (горячая – красная муфта).

5.3.3 СОЕДИНЕНИЯ СВАРОЧНОЙ ЦЕПИ В РЕЖИМЕ TIG

5.3.3.1 Соединение с газовым баллоном

- Прикрутите редуктор давления к клапану газового баллона, в случае необходимости установив соответствующий переходник, который поставляется в качестве дополнительного приспособления.
- Подсоедините входную трубу газа к редуктору и затяните зажим, входящий в комплектацию.
- Перед тем как открыть клапан баллона, ослабьте регулирующее кольцо редуктора давления.
- Откройте клапан баллона и отрегулируйте количество подаваемого газа (л/мин) согласно рекомендуемым эксплуатационным данным, см. таблицу (ТАБ. 6); в случае необходимости подачу газа можно отрегулировать во время сварки при помощи кольца редуктора давления. Проверьте герметичность труб и соединений.



ВНИМАНИЕ! После завершения работы всегда закрывайте клапан газового баллона.

5.3.3.2 Подсоединение возвратного кабеля сварочного тока

- Кабель подсоединяется к свариваемой детали или к металлическому стенду, на котором расположена деталь, как можно ближе к месту сварки. Этот кабель подсоединяется к зажиму, обозначенному символом (+) (рис. В-3).

5.3.3.3 Горелка

- Вставьте токопроводящий кабель в соответствующий быстродействующий зажим (-) (рис. В-4). Подсоедините газовую трубку горелки к баллону.

5.3.4 СОЕДИНЕНИЯ СВАРОЧНОЙ ЦЕПИ В РЕЖИМЕ ММА

Большинство электродов с покрытием подсоединяются к положительному разъему (+) генератора; к отрицательному разъему (-) подсоединяются электроды с кислотным покрытием.

5.3.4.1 Соединение сварочного кабеля-держателя электрода

Установите на разъем специальный зажим, используемый для блокировки открытой части электрода. Этот кабель подсоединяется к зажиму, обозначенному символом (+) (рис. В-3).

5.3.4.2 Подсоединение возвратного кабеля сварочного тока

- Кабель подсоединяется к свариваемой детали или к металлическому стенду, на котором расположена деталь, как можно ближе к месту сварки. Этот кабель подсоединяется к зажиму, обозначенному символом (-) (рис. В-4).

5.4 ЗАГРУЗКА КАТУШКИ С ПРОВОЛОКОЙ (рис. G1, G2)



ВНИМАНИЕ! ПЕРЕД ТЕМ КАК ПРИСТУПИТЬ К ЗАГРУЗКЕ ПРОВОЛОКИ, УБЕДИТЕСЬ В ТОМ, ЧТО СВАРОЧНЫЙ АППАРАТ ВЫКЛЮЧЕН И ОТСОЕДИНЕН ОТ СЕТИ ПИТАНИЯ.

УБЕДИТЕСЬ, ЧТО ВСЕ РОЛИКИ ПОДАЧИ ПРОВОЛОКИ, КОЖУХ НАПРАВЛЯЮЩЕЙ ПРОВОЛОКИ И КОНТАКТНАЯ ТРУБКА ГОРЕЛКИ СООТВЕТСТВУЮТ ДИАМЕТРУ И ТИПУ ПРОВОЛОКИ, КОТОРУЮ ПРЕДПОЛАГАЕТСЯ ИСПОЛЬЗОВАТЬ И, ЧТО ОНИ ПРАВИЛЬНО УСТАНОВЛЕННЫ. ВО ВРЕМЯ ВСТАВКИ ПРОВОЛОКИ НЕ ИСПОЛЬЗУЙТЕ ЗАЩИТНЫЕ ПЕРЧАТКИ.

- Откройте дверцу отделения катушки.
- Отвинтите зажимное кольцо катушки.

- Установите катушку с проволокой на наматыватель; убедитесь, что тяговый штифт наматывателя правильно вставлен в предусмотренное отверстие (1а).
- Прикрутите зажимное кольцо катушки, в случае необходимости вставив соответствующую распорку (1а).
- Освободите прижимной(-ые) ролик(-и) и поднимите его(их) с нижнего(-их) ролика(-ов) (2а);
- Убедитесь, что тяговый(-ые) ролик(и) подходит(-ят) для используемой проволоки (2б).
- Освободите край проволоки, обрежьте деформированный конец, не оставляя заусенцев; поверните катушку против часовой стрелки и вставьте край проволоки в направляющую проволоки на входе, протолкнув ее на 50-100 мм в направляющую проволоки соединения горелки (2с).
- Переместите прижимной(-ые) ролик(-и), отрегулировав его(их) давление на среднее значение, убедитесь, что проволока правильно расположена в пазу нижнего(-их) ролика(-ов) (3).
- Снимите форсунку и контактную трубку (4а).
- Вставьте вилку сварочного аппарата в гнездо электросети, включите сварочный аппарат, нажмите кнопку горелки или кнопку подачи проволоки (рис. С-2) и подождите, когда край проволоки пройдет через весь кожух направляющей проволоки и выйдет на 10-15 см из передней части горелки, отпустите кнопку.



ВНИМАНИЕ! Во время этой операции проволока находится под напряжением и подвержена механической энергии; поэтому, в случае несоблюдения необходимых мер предосторожности, может привести к риску получения электрического шока, ранений и возникновения электрической дуги:

- Не направляйте отверстие горелки в сторону частей тела.
- Не приближайте горелку к баллону.
- Установите обратно на горелку контактную трубку и форсунку (4б).
- Убедитесь, что продвижение проволоки равномерное; отрегулируйте давление роликов в торможении наматывателя (1б) на наименьшие возможные значения, убедившись, что проволока не проскальзывает в пазу и что при остановке узла тяги витки проволоки не ослабевают из-за инерции катушки.
- Обрежьте выступающий из форсунки конец проволоки до 10-15 мм.
- Закройте дверцу отделения катушки.

5.5 ЗАМЕНА КОЖУХА НАПРАВЛЯЮЩЕЙ ПРОВОЛОКИ В ГОРЕЛКЕ (РИС. Н)

Перед тем как заменить кожух, проложите кабель горелки, избегая образования изгибов.

5.5.1 Спиральный кожух для стальных проволок

- 1- Открутите форсунку и контактную трубку головки горелки.
- 2- Открутите крепежную гайку кожуха центрального разъема и снимите установленный кожух.
- 3- Вставьте новый кожух в трубку кабеля-горелки и осторожно проталкивайте ее, пока она не выйдет из головки горелки.
- 4- Ручкой прикрутите крепежную гайку кожуха.
- 5- Обрежьте лишнюю часть кожуха, слегка сдавив его; снимите его с кабеля горелки.
- 6- Выполните снос на обрезанном участке кожуха и вставьте его обратно в трубку кабеля-горелки.
- 7- Прикрутите гайку, затянув ее с помощью ключа.
- 8- Установите обратно контактную трубку и форсунку.

5.5.2 Кожух из синтетического материала для алюминиевых проволок

Выполните операции 1, 2, 3, описанные для кожуха, предназначенного для стали (не выполняйте операции 4, 5, 6, 7, 8).

- 9- Прикрутите контактную трубку для алюминия, убедившись, что она соприкасается с кожухом.
- 10- Вставьте с противоположной стороны кожуха (сторона крепления горелки) латунный ниппель, уплотнительное кольцо и, слегка прижимая кожух, затяните крепежную гайку кожуха. Лишняя часть кожуха будет укорочена до необходимого размера (см. (13)). Извлеките из муфты горелки устройство подачи проволоки капиллярную трубку для кожухов, предназначенных для стали.
- 11- КАПИЛЛЯРНАЯ ТРУБКА НЕ ПРЕДНАЗНАЧЕНА для кожухов, предназначенных для алюминия, диаметром 1,6-2,4 мм (желтого цвета); таким образом, кожух должен быть вставлен в муфту горелки без нее. Обрежьте капиллярную трубку для кожухов, предназначенных для алюминия, диаметром 1-1.2 мм (красного цвета) так, чтобы она была приблизительно на 2 мм короче стальной трубки, чтобы вставить ее со свободного конца кожуха.
- 12- Вставьте и зафиксируйте горелку в муфте устройства подачи проволоки, сделайте отметку на кожухе на расстоянии 1-2 мм от роликов, извлеките горелку.
- 13- Обрежьте кожух до предусмотренной длины, не деформируя входное отверстие.
Установите обратно горелку в соединение устройства подачи проволоки и установите газовую форсунку.

6. СВАРКА MIG-MAG: ОПИСАНИЕ РАБОЧЕЙ ПРОЦЕДУРЫ

6.1 SHORT ARC (КОРОТКАЯ ДУГА)

Плавление проволоки и отделение каплей происходит за счет последовательных коротких замыканий конца проволоки и плавильной ванны (до 200 раз в секунду). Длина выступающей части проволоки (stick-out) обычно составляет от 5 до 12 мм.

Углеродистая и малолегированная сталь

- Диаметр используемой проволоки: 0,6 - 0,8 - 0,9 - 1,0 - 1,2 - 1,6 мм

- Используемый газ: СО₂ или смесь Ar/CO₂

Нержавеющая сталь

- Диаметр используемой проволоки: 0,8 - 0,9 - 1,0 - 1,2 - 1,6 мм

- Используемый газ: смесь Ar/O₂ или Ar/CO₂ (1 - 2 %)

Алюминий и CuSi/CuAl

- Диаметр используемой проволоки: 0,8 - 1,0 - 1,2 мм

- Используемый газ: Ar

ЗАЩИТНЫЙ ГАЗ

Расход защитного газа должен составлять 8-14 л/мин.

7. РАБОЧИЙ РЕЖИМ MIG-MAG

7.1 Работа в ручном режиме

Настройка ручного режима **MAN** (рис. I-1)

В ручном режиме скорость подачи проволоки и напряжение сварки регулируются отдельно. Ручка С-5 регулирует скорость проволоки, ручка (рис. С-6) регулирует напряжение сварки (что определяет мощность сварки и влияет на форму сварного шва). Сварочный ток отображается на дисплее только во время сварки.

Настройка расширенных параметров: МЕНЮ 1 (рис. I-2)

Чтобы открыть меню настройки расширенных параметров, нажмите ручку C-5 и удерживайте ее нажатой, по крайней мере, 3 секунды. Когда появится меню 1, нажмите ее еще раз:

: электронное сопротивление. Более высокое значение означает более высокую температуру сварочной ванны. Регулировка от 0 (низкое электронное сопротивление аппарата) до 100% (высокое электронное сопротивление аппарата). Заводская настройка: 50 %

При повторном нажатии ручки C-5 появляется:

: Soft-start (плавное включение). Позволяет отрегулировать скорость проволочки при начале сварки, чтобы оптимизировать возбуждение дуги. Регулировка от 20 до 100% (начало движения в % от номинальной скорости). Заводская настройка: 50 %

При повторном нажатии ручки C-5 появляется:

: Burn-back (отжиг). Позволяет регулировать время отжига проволочки после прекращения сварки. Регулировка от 0 до 1 с. Заводская настройка: 0,08 с

При повторном нажатии ручки C-5 появляется:

: Post-gas (дополнительная подача газа). Позволяет регулировать время подачи защитного газа после прекращения сварки. Регулировка от 0 до 10 с. Заводская настройка: 1 с

При повторном нажатии ручки C-5 появляется:

+ **m/min** : Позволяет увеличивать или уменьшать скорость подачи проволочки согласно отображаемому на дисплее значению. Регулировка от -5 до +5 м/мин. Заводская настройка: 0 м/мин.

Для возврата в ручной режим, повторно нажмите ручку C-5.

7.2 Работа в синергетическом режиме

Настройка синергетического режима **SYN** (рис. I-3)

При нажатии кнопки C-4, можно получить доступ к программам, предустановленным в аппарате (ТАБ. 6). Вращая ручку C-5, можно прокрутить все программы (PRG 01 ÷ 40). Выберите необходимую программу, нажав и отпустив эту же ручку. Чтобы узнать, какая программа загружена, достаточно нажать кнопку C-4.

Сварочный аппарат автоматически устанавливает оптимальные рабочие условия, заданные различными сохраненными синергетическими кривыми. Для того чтобы начать сварку, пользователю достаточно указать толщину материала (либо скорость подачи проволочки или сварочный ток), используя ручку C-5. Напряжение и ток сварки отображаются на дисплее только во время сварки.

Регулировка формы сварного шва

Регулировка формы сварного шва осуществляется с помощью ручки (рис. C-6), которая регулирует длину дуги и, таким образом, определяет больший или меньший теплоприток во время сварки.

Шкала регулировки находится в диапазоне -10 ÷ 0 ÷ 10 (примечание: при повороте ручки отображается также предварительно заданное значение напряжения); в большинстве случаев, когда ручка находится в промежуточном положении (0,), обеспечиваются оптимальные базовые установки

(значение отображается в левой части жидкокристаллического дисплея графическим символом сварного шва и пропадает через предустановленное время).

При помощи ручки (рис. C-6) можно изменить отображаемую на дисплее графическую индикацию сварного шва, сделав его более выпуклым, плоским или вогнутым.

Выпуклая форма . Означает, что теплоприток низкий, поэтому сварка получается «холодной», провар является слабым; в этом случае поверните ручку по часовой стрелке, чтобы увеличить теплоприток, обеспечив более интенсивное плавление во время сварки.

Вогнутая форма . Означает, что теплоприток высокий, поэтому сварка

получается слишком «горячей», провар является чрезмерным; в этом случае поверните ручку против часовой стрелки, чтобы обеспечить менее интенсивное плавление.

7.2.1 Режим ATC (Advanced Thermal Control)

Включается автоматически, если установленная толщина меньше или равна 1,5 мм.

Описание: мгновенный контроль сварочной дуги и высокоскоростная коррекция параметров позволяют минимизировать броски тока, характерные для режима Short-Arc с низким теплопритоком к свариваемой детали. В результате обеспечивается, с одной стороны, меньшая деформация материала, а с другой, равномерная и точная передача припоя и упроченный контроль формы сварного шва.

Преимущества:

- простота сварки материалов небольшой толщины;
- меньшая деформация материала;
- стабильная дуга даже при низком токе;
- быстрая и точная точечная сварка;
- упрощенное соединение листов, расположенных на расстоянии друг от друга.

7.2.2 Настройка расширенных параметров: МЕНЮ 1 (рис. I-4)

Чтобы открыть меню настройки расширенных параметров, нажмите ручку C-5 и удерживайте ее нажатой, по крайней мере, 3 секунды. Когда появится меню 1, нажмите ее еще раз:

: коррекция электронного сопротивления. Более высокое значение означает более высокую температуру сварочной ванны. Регулировка от -50 % (низкое электронное сопротивление аппарата) до +50 % (высокое электронное сопротивление аппарата). Заводская настройка: 0 %

При повторном нажатии ручки C-5 появляется:

: Коррекция Burn-back. Позволяет регулировать время отжига проволочки после прекращения сварки. Регулировка от -10 % до +10 %. Заводская настройка: 0 %

При повторном нажатии ручки C-5 появляется:

: Длительность начального тока. В случае установки параметра на ноль (OFF), начальный ток отключается. Регулировка от 0 (OFF) до 3 с. Заводская настройка: OFF.

При повторном нажатии ручки C-5 появляется:

: Начальный ток.

При повторном нажатии ручки C-5 появляется:

: Кривая снижения сварочного тока (SLOPE DOWN). Обеспечивает постепенное снижение тока при отпуске кнопки горелки. Регулировка от 0 (OFF) до 3 с. Заводская настройка: OFF.

При повторном нажатии ручки C-5 появляется:

: Post-gas (дополнительная подача газа). Позволяет регулировать время подачи защитного газа после прекращения сварки. Регулировка от 0 до 10 с. Заводская настройка: 1 с

При повторном нажатии ручки C-5 появляется:

+ **m/min** : Позволяет увеличивать или уменьшать скорость подачи проволочки согласно отображаемому на дисплее значению. Регулировка от -5 до +5 м/мин. Заводская настройка: 0 м/мин.

Для возврата в синергетический режим, повторно нажмите ручку C-5.

7.3 Подключения пульта дистанционного управления (по заказу)

При подключении пульта дистанционного управления к соответствующему соединителю (рис. B-13), загорается значок

Регулировку можно осуществлять только с дистанционного устройства управления, а именно:

a) **Пульт управления с одним потенциометром**: позволяет регулировать скорость проволочки в режиме **MAN**, либо толщину в режиме **SYN**.

b) **Пульт управления с двумя потенциометрами**: позволяет регулировать скорость проволочки в режиме **MAN**, либо толщину в режиме **SYN**, а

второй потенциометр позволяет регулировать сварочное напряжение в режиме **MAN**, либо форму сварного шва в режиме **SYN**.

8. КОНТРОЛЬ КНОПКИ ГОРЕЛКИ

8.1 Настройка режима контроля кнопки горелки (рис. I-5)

Чтобы открыть меню регулировки параметров, нажмите ручку (рис. C-5) и удерживайте ее нажатой, по крайней мере, 3 секунды. Когда появится меню 2, нажмите ее еще раз.

8.2 Режим контроля кнопки горелки

Можно установить 4 различных режима контроля кнопки горелки:

Режим 2T

: сварка начинается при нажатии кнопки горелки и завершается, когда кнопка отпускается.

Режим 4T

: сварка начинается при нажатии и отпуске кнопки горелки и завершается только тогда, когда кнопка горелки повторно нажимается и отпускается. Этот режим предназначен для длительных сварок.

Режим 4T Bi-Level

: сварка начинается при нажатии и отпуске кнопки горелки. При каждом нажатии/отпуске аппарата переключается между током и током .

Сварка завершается только в случае нажатия и удерживания кнопки в течение установленного времени.

Режим точечной сварки

: позволяет осуществлять точечную сварку MIG/MAG с контролем длительности сварки.

9. МЕНЮ «INFO» (ИНФОРМАЦИЯ)

Как в ручном **MAN**, так и синергетическом **SYN** режиме, чтобы открыть меню INFO, нажмите ручку C-5 и удерживайте ее нажатой, по крайней мере, 3 секунды. Когда появится меню 3 (рис. I-6), еще раз нажмите ее: повернув ручку C-5, можно получить информацию об установленном программном обеспечении. Для возврата в ручной (или синергетический) режим, повторно нажмите ручку C-5.

10. МЕНЮ ЕДИНИЦ ИЗМЕРЕНИЯ

Как в ручном **MAN**, так и синергетическом **SYN** режиме, чтобы открыть меню , нажмите ручку C-5 и удерживайте ее нажатой, по крайней мере, 3

секунды. Когда появится меню 4 (рис. I-7), еще раз нажмите ее: теперь можно установить метрические или британские единицы измерения. Для возврата в ручной (или синергетический) режим, повторно нажмите ручку C-5.

11. МЕНЮ КАЛИБРОВКИ

Только в ручном режиме **MAN**, чтобы открыть меню , нажмите ручку C-5 и удерживайте ее нажатой, по крайней мере, 3 секунды. Когда появится меню 5 (рис. I-8), еще раз нажмите ее: теперь можно откалибровать сварочный аппарат согласно требованиям стандарта EN50504-4. Для возврата в ручной (или синергетический) режим, повторно нажмите ручку C-5.

12. МЕНЮ ОТКЛЮЧЕНИЯ G.R.A. (только для модели AQUA).

Сварочный аппарат автоматически распознает наличие G.R.A. Как в ручном **MAN**, так и синергетическом **SYN** режиме, чтобы открыть меню **MENU**,

нажмите ручку C-5 и удерживайте ее нажатой, по крайней мере, 3 секунды. Когда появится меню 6 (рис. I-9), еще раз нажмите ее: теперь можно отключить (OFF) или включить (ON) G.R.A.

Для возврата в ручной (или синергетический) режим, повторно нажмите ручку C-5.

13. СВАРКА ММА: ОПИСАНИЕ РАБОЧЕЙ ПРОЦЕДУРЫ

13.1 ОСНОВНЫЕ ПРИНЦИПЫ

- Очень важно соблюдать указания изготовителя на упаковке используемых электродов относительно правильной полярности электрода и оптимальной силы тока.
- Сварочный ток регулируется в соответствии с диаметром используемого электрода и типа выполняемого соединения; ориентировочные значения силы тока для электродов различного диаметра указаны ниже:

Ø электрода (мм)	Сварочный ток (А)	
	Мин.	Макс.
1.6	30	50
2.0	40	80
2.5	60	110
3.2	90	140
4.0	120	180
5.0	170	250
6.0	230	350
8.0	320	500

- Имейте в виду, что при неизменности диаметра электрода, более высокие значения силы тока используются для горизонтальной сварки, а для вертикальной сварки и для сварки над головой сварщика необходимо использовать более низкие значения силы тока.

- Механические характеристики сварного шва помимо силы тока определяются другими параметрами сварки, такими как длина дуги, скорость и место сварки, диаметр и качество электродов (храните электроды в сухом месте в соответствующей упаковке или контейнерах).

ВНИМАНИЕ:

В зависимости от марки, типа и толщины покрытия электродов, их состав может вызвать нестабильность дуги.

13.2 ПРОЦЕДУРА

- Держите маску ПЕРЕД ЛИЦОМ, потрите наконечник электрода по свариваемой детали, как будто вы хотите зажечь спичку; это является наиболее правильным способом возбуждения дуги.

ВНИМАНИЕ: НЕ СТУЧИТЕ электродом по детали; в результате может повредиться покрытие, что усложнит возбуждение дуги.

- Сразу после возбуждения дуги старайтесь удерживать электрод на расстоянии, равном диаметру используемого электрода, и во время сварки старайтесь сохранять это расстояние неизменным; не забывайте, что наклон электрода в направлении движения должен составлять приблизительно 20-30 градусов.

- При завершении выполнения сварного шва, переместите наконечник электрода немного назад, против направления движения, расположив его над кратером для его заполнения, после чего быстро поднимите электрод из плавильной ванны для выключения дуги (виды сварных швов - РИС. L).

13.3 Настройка режима ММА

Настройка режима ММА (рис. I-10)

Ручка С-5 регулирует сварочный ток и рекомендуемый диаметр электрода. Напряжение и ток сварки отображаются на дисплее только во время сварки.

Настройка расширенных параметров: (Рис. I-11)

Чтобы открыть меню настройки расширенных параметров, нажмите ручку С-5 и удерживайте ее нажатой, по крайней мере, 3 секунды:

- **VRD** : ON/OFF; позволяет включить или выключить устройство уменьшения выходного холостого напряжения (установки ON (ВКЛ) или OFF (ВЫКЛ)). Заводская настройка: OFF. При включении устройства VRD, оно позволяет повысить безопасность работника, когда сварочный аппарат включен, но сварка не осуществляется.

При повторном нажатии ручки С-5 появляется:

HOT

- **START** : соответствует начальной перегрузке по току «HOT START» с указанием на дисплее процентного увеличения относительно выбранного значения сварочного тока. Регулировка от 0 до 100 %. Заводская настройка: 50 %

При повторном нажатии ручки С-5 появляется:

ARC

- **FORCE** : соответствует динамической перегрузке по току «ARC-FORCE» с указанием на дисплее процентного увеличения относительно выбранного значения сварочного тока. Эта регулировка повышает плавность сварки, позволяет избежать прилипания электрода к детали и позволяет использовать различные типы электродов.

Регулировка от 0 до 100 %. Заводская настройка: 50 %

Для возврата в режим ММА, повторно нажмите ручку С-5.

13.4 Подключения пульта дистанционного управления (по заказу)

При подключении пульта дистанционного управления к соответствующему соединителю (рис. В-13), загорается значок . Регулировку можно

осуществлять только с дистанционного устройства управления, а именно:

- а) **Пульт управления с одним потенциометром:** позволяет регулировать сварочный ток;

- б) **Пульт управления с двумя потенциометрами:** позволяет регулировать сварочное напряжение, пока второй потенциометр отключен.

14. СВАРКА TIG DC: ОПИСАНИЕ РАБОЧЕЙ ПРОЦЕДУРЫ

14.1 ОСНОВНЫЕ ПРИНЦИПЫ

Сварка TIG DC подходит для всех типов низколегированной и высоколегированной углеродистой стали и для тяжелых металлов, таких как медь, никель, титан, а также их сплавов (РИС. М). При сварке TIG DC с использованием электрода, к разному (-) обычно подсоединяется электрод с 2 % церия (с серой полосой). Вольфрамовый электрод необходимо удерживать соосно относительно шлифовального круга, см. РИС. N, следя за тем, чтобы его наконечник был расположен абсолютно концентрически, что позволит избежать отклонения дуги. Шлифовку необходимо выполнять вдоль электрода. Эту операцию необходимо регулярно повторять, в зависимости от интенсивности использования и износа электрода либо в случае его случайного загрязнения, окисления или неправильного использования. Для обеспечения хорошего качества сварки важно использовать электрод правильного диаметра и правильную силу тока, см. таблицу (ТАБ. 5). Нормальный выступ электрода из керамического сопла составляет 2-3 мм и может достигать 8 мм при сварке под углом. Сварка осуществляется посредством спайвания кромок соединения. Для специально обработанных деталей малой толщины (прибл. до 1 мм) не требуется

припой (РИС. О).

Если толщина материала превышает указанное значение, необходимо использовать стержни соответствующего диаметра, имеющие тот же состав, что и базовый материал, кроме того, необходимо правильно подготовить кромки (РИС. Р).

Для обеспечения хорошего качества сварки детали должны быть должным образом очищены и на них не должно быть окиси, масла, жира, растворителей и др.

14.2 РАБОЧАЯ ПРОЦЕДУРА (ВОЗБУЖДЕНИЕ ДУГИ LIFT)

- Отрегулируйте значение сварочного тока при помощи ручки С-5. Отрегулируйте ток во время сварки в соответствии с фактическим необходимым теплопритоком.

- Проверьте правильность подачи газа. Для возбуждения электрической дуги необходимо прикоснуться вольфрамовым электродом к свариваемой детали и отвести его. Этот способ возбуждения дуги обеспечивает снижение помех, связанных с электромагнитным излучением, и сводит к минимуму вольфрамовые включения и износ электрода.

- Слегка прижмите конец электрода к детали.
- Сразу после этого поднимите электрод на 2-3 мм, в результате будет возбуждена дуга.

Вначале сварочный аппарат подает пониженный ток. Через несколько секунд начинается подача установленного сварочного тока.

- Для прекращения сварки быстро поднимите электрод, отведя его от детали.

14.3 ЖИДКОКРИСТАЛЛИЧЕСКИЙ ДИСПЛЕЙ В РЕЖИМЕ TIG (рис. I-12)

В верхней части дисплея отображаются фактические значения параметров сварки (сварочный ток и напряжение).

14.4 Подключения пульта дистанционного управления (по заказу)

При подключении пульта дистанционного управления к соответствующему соединителю (рис. В-13), загорается значок .

Регулировку можно осуществлять только с дистанционного устройства управления, а именно:

- а) **Пульт управления с одним потенциометром:** позволяет регулировать сварочный ток;

- б) **Пульт управления с двумя потенциометрами:** позволяет регулировать сварочное напряжение, пока второй потенциометр отключен.

15. СИГНАЛЫ ТРЕВОГИ (ТАБ. 8)

Возобновление работы осуществляется автоматически при устранении причины возникновения сигнала тревоги.

На дисплее могут появиться следующие сообщения о сигналах тревоги:

КОД	ОПИСАНИЕ
02	Сигнал тревоги тепловой защиты
03 / 04	Сигнал тревоги слишком высокого/низкого напряжения
18	Сигнал тревоги вспомогательного напряжения
10	Сигнал тревоги перегрузки по току во время сварки
11	Сигнал тревоги короткого замыкания в горелке
19	Сигнал тревоги из-за неправильной тяги
13	Сигнал тревоги автономного режима
13	Сигнал тревоги ошибки на линии
09	Сигнал тревоги охлаждающего узла

При выключении сварочного аппарата на несколько секунд может появиться сообщение о сигнале тревоги из-за слишком высокого/низкого напряжения.

16. МЕНЮ «JOBS» (ЗАДАНИЯ)

16.1 Процедура сохранения (SAVE).

После того как сварочный аппарат будет отрегулирован в оптимальный согласно конкретным потребностям сварки, выполните следующие действия:

- Нажмите кнопку С-4 и удерживайте ее нажатой, по крайней мере, 3 секунды, пока не появится экран, изображенный на рис. I-13 .

- Вращайте ручку С-5, чтобы выбрать номер, под которым желаете сохранить программу (J1 + 10).

- Нажмите кнопку С-4 и удерживайте ее нажатой, по крайней мере, 3 секунды, пока икона SAVE () не перестанет мигать.

16.2 Процедура вызова индивидуальной программы

- Нажмите кнопку С-4 и удерживайте ее нажатой, по крайней мере, 3 секунды, пока не появится экран, изображенный на рис. I-13 .

- Вращайте ручку С-5, чтобы выбрать номер, под которым была сохранена программа, которую вы намереваетесь использовать (J1 + 10).

- Нажмите кнопку С-4, чтобы загрузить выбранную программу

ПРИМЕЧАНИЯ:

- ОПЕРАТОР МОЖЕТ НА СВОЕ УСМОТРЕНИЕ ИЗМЕНИТЬ ВЫЗВАННУЮ ПРОГРАММУ, НО ИЗМЕНЕННЫЕ ЗНАЧЕНИЯ НЕ СОХРАНЯЮТСЯ АВТОМАТИЧЕСКИ. ЕСЛИ ВЫ ЖЕЛАЕТЕ СОХРАНИТЬ НОВЫЕ ЗНАЧЕНИЯ В ЭТУ ЖЕ ПРОГРАММУ, НЕОБХОДИМО ВЫПОЛНИТЬ ПРОЦЕДУРУ СОХРАНЕНИЯ.

- ЗА ЗАПИСЬ ИНДИВИДУАЛЬНЫХ ПРОГРАММ И РЕГУЛИРОВКУ СООТВЕТСТВУЮЩИХ ПАРАМЕТРОВ ОТВЕЧАЕТ ПОЛЬЗОВАТЕЛЬ.

- НЕЛЬЗЯ СОХРАНИТЬ ИНДИВИДУАЛЬНЫЕ ПРОГРАММЫ В РЕЖИМЕ ЭЛЕКТРОДА ММА ИЛИ TIG.

17. ТЕХ ОБСЛУЖИВАНИЕ



ВНИМАНИЕ! ПЕРЕД ПРОВЕДЕНИЕМ ОПЕРАЦИЙ ТЕХОБСЛУЖИВАНИЯ ПРОВЕРИТЬ, ЧТО СВАРОЧНЫЙ АППАРАТ ОТКЛЮЧЕН И ОТСОЕДИНЕН ОТ СЕТИ ПИТАНИЯ.

17.1 ПЛАНОВОЕ ТЕХОБСЛУЖИВАНИЕ

ОПЕРАТОР ПЛАНОВОГО ТЕХОБСЛУЖИВАНИЯ ВЫПОЛНЯЮТСЯ ОПЕРАТОРОМ.

17.1.1 Горелка

- Не оставляйте горелку или её кабель на горячих предметах, это может привести к расплавлению изоляции и сделать горелку и кабель непригодными к работе.
- Регулярно проверяйте крепление труб и патрубков подачи газа.

- Аккуратно соединить зажим, закручивающий электрод, шпindel, несущий зажим, с диаметром электрода, выбранным так. Чтобы избежать перегрева, плохого распределения газа и соответствующей плохой работы.
- Проверять, минимум раз в день, степень износа и правильность монтажа концевых частей горелки: сопла, электрода, держателя электрода, газового диффузора.

17.1.2 Подача проволоки

- Проверить степень износа роликов, протягивающих проволоку. Периодически удалять металлическую пыль, откладывающуюся в зоне протягивания (ролики и направляющая проволоки на входе и выходе).

17.2 ВНЕПЛАНОВОЕ ТЕХОБСЛУЖИВАНИЕ

ВНЕПЛАНОВОЕ ТЕХОБСЛУЖИВАНИЕ ДОЛЖНО ОСУЩЕСТВЛЯТЬСЯ ТОЛЬКО ОПЫТНЫМ ИЛИ КВАЛИФИЦИРОВАННЫМ В ЭЛЕКТРОМЕХАНИЧЕСКОЙ ОБЛАСТИ ПЕРСОНАЛОМ СОГЛАСНО ПОЛОЖЕНИЯМ ТЕХНИЧЕСКОЙ НОРМЫ ИЕС/EN 60974-4.



ВНИМАНИЕ! НИКОГДА НЕ СНИМАЙТЕ ПАНЕЛЬ И НЕ ПРОВОДИТЕ НИКАКИХ РАБОТ ВНУТРИ КОРПУСА АППАРАТА, НЕ ОТСОЕДИНИВ ПРЕДВАРИТЕЛЬНО ВИЛКУ ОТ ЭЛЕКТРИЧЕСКОЙ СЕТИ.

Выполнение проверок под напряжением может привести к серьезным электротравмам, так как возможен непосредственный контакт с токоведущими частями аппарата и/или повреждениям вследствие контакта с частями в движении.

- Регулярно осматривайте внутреннюю часть аппарата, в зависимости от частоты использования и запыленности рабочего места. Удаляйте накопившуюся на трансформаторе, сопротивлении и выпрямителе пыль при помощи струи сухого сжатого воздуха с низким давлением (макс. 10бар).
- Не направлять струю сжатого воздуха на электрические платы; произвести их очистку очень мягкой щеткой или специальными растворителями.
- Проверить при очистке, что электрические соединения хорошо закручены и на кабелепроводе отсутствуют повреждения изоляции.
- После окончания операции техобслуживания верните панели аппарата на место и хорошо закрутите все крепежные винты.
- Никогда не проводите сварку при открытой машине.
- После выполнения техобслуживания или ремонта подсоедините обратно соединения и кабели так, как они были подсоединены изначально, следя за тем, чтобы они не соприкасались с подвижными частями или частями, температура которых может значительно повыситься. Закрепите все провода стяжками, вернув их в первоначальный вид, следя за тем, чтобы соединения первичной обмотки высокого напряжения были бы должным образом отделены от соединений вторичной обмотки низкого напряжения.

Для закрытия металлоконструкции установите обратно все гайки и винты.

18. ПОИСК НЕИСПРАВНОСТЕЙ (ТАБ. 8)

В случаях неудовлетворительной работы аппарата, перед ПРОВЕДЕНИЕМ СИСТЕМАТИЧЕСКОЙ ПРОВЕРКИ И обращением в сервисный центр, проверьте следующее:

- Убедиться, что основной выключатель включен и горит соответствующая лампа. Если это не так, то напряжение сети не доходит до аппарата, поэтому проверьте линию питания (кабель, вилку и/или розетку, предохранитель и т. д.).
- Проверьте, не включился ли сигнал тревоги из-за срабатывания термозащиты, защиты от избыточного или недостаточного напряжения или защиты от короткого замыкания.
- Для отдельных режимов сварки необходимо соблюдать номинальный временной режим, т. е. делать перерывы в работе для охлаждения аппарата. В случаях срабатывания термозащиты подождите, пока аппарат не остынет естественным образом, и проверьте состояние вентилятора.
- Проверить напряжение линии: если значение слишком высокое или слишком низкое, сварочный аппарат остается заблокированным.
- Убедиться, что на выходе аппарата нет короткого замыкания, в случае его наличия, устраните его.
- Проверить качество и правильность соединений сварочного контура, в особенности зажим кабеля массы должен быть соединен с деталью, без наложения изолирующего материала (например, красок).
- Защитный газ должен быть правильно подобран по типу и процентному специальных упаковках или контейнерах.

FIG. A1

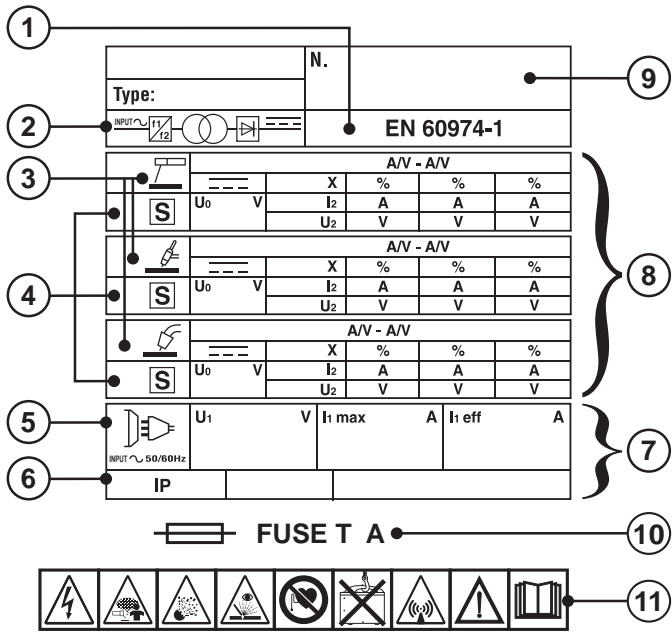

FIG. A2

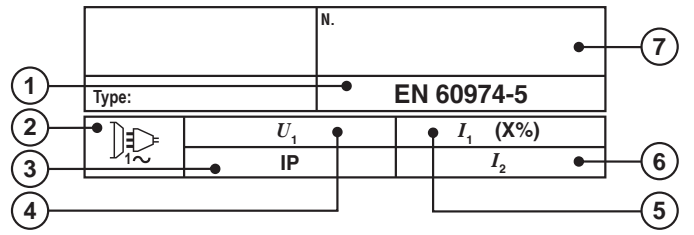

FIG. B1

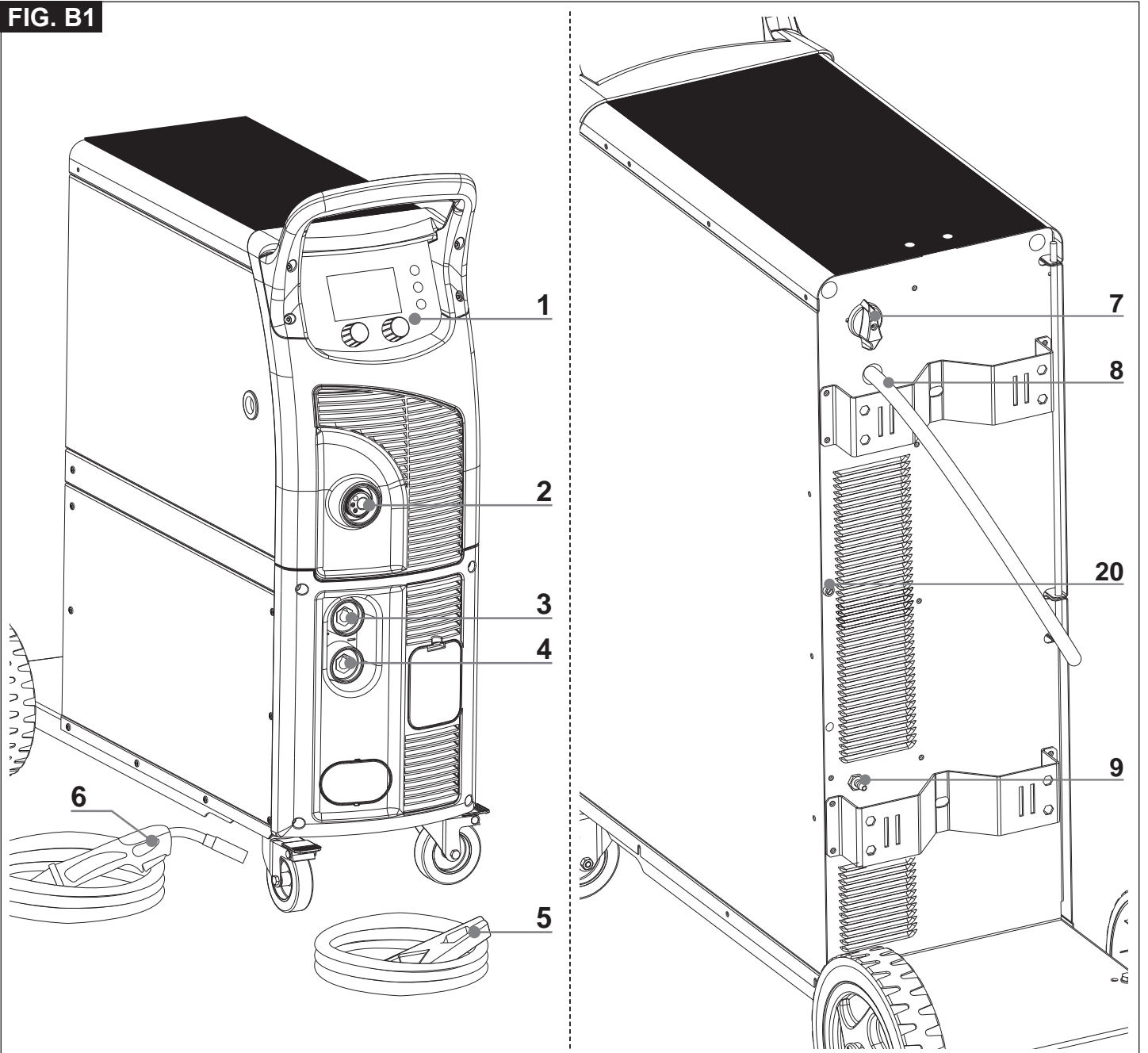

FIG. B2

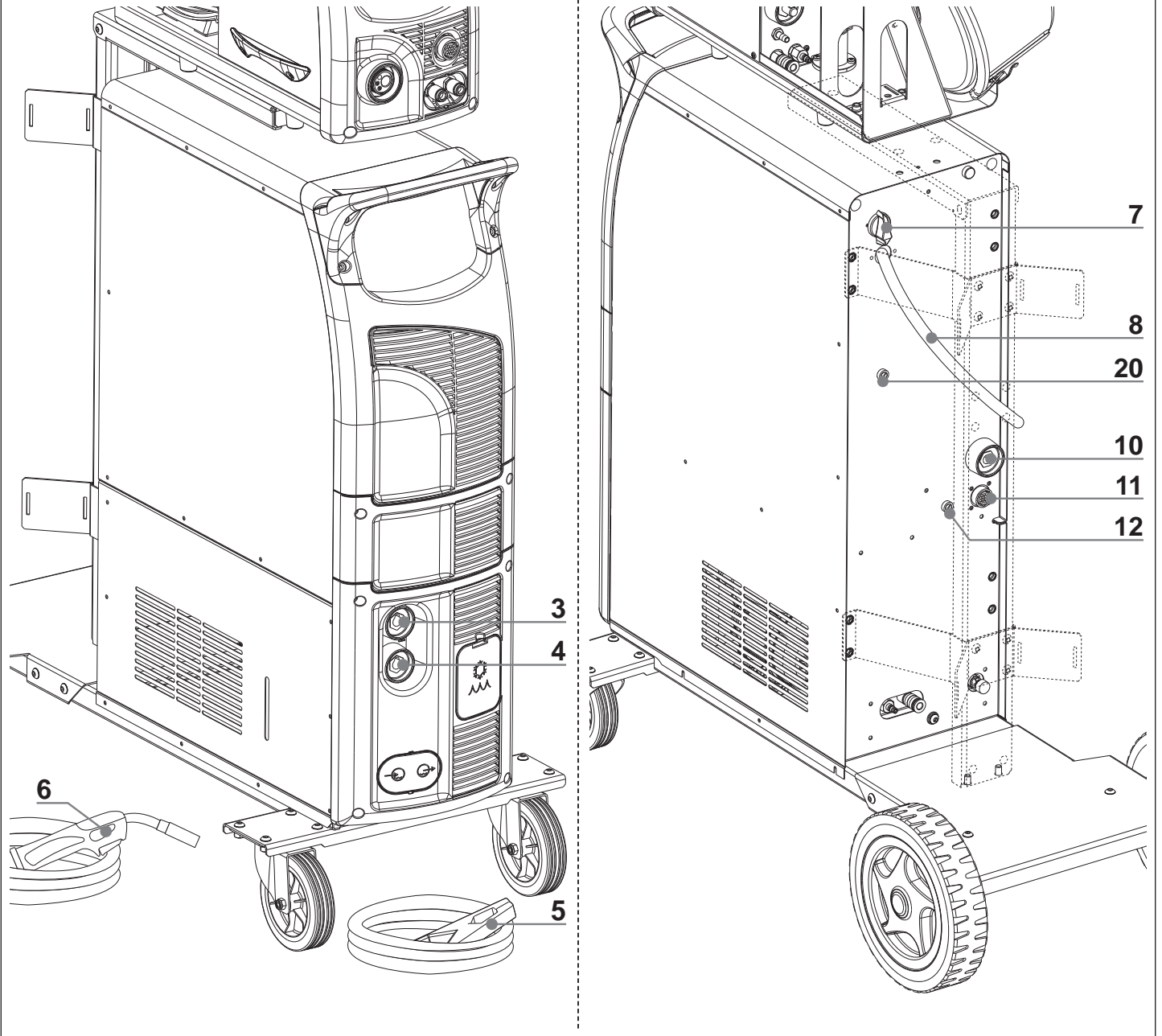

FIG. B3

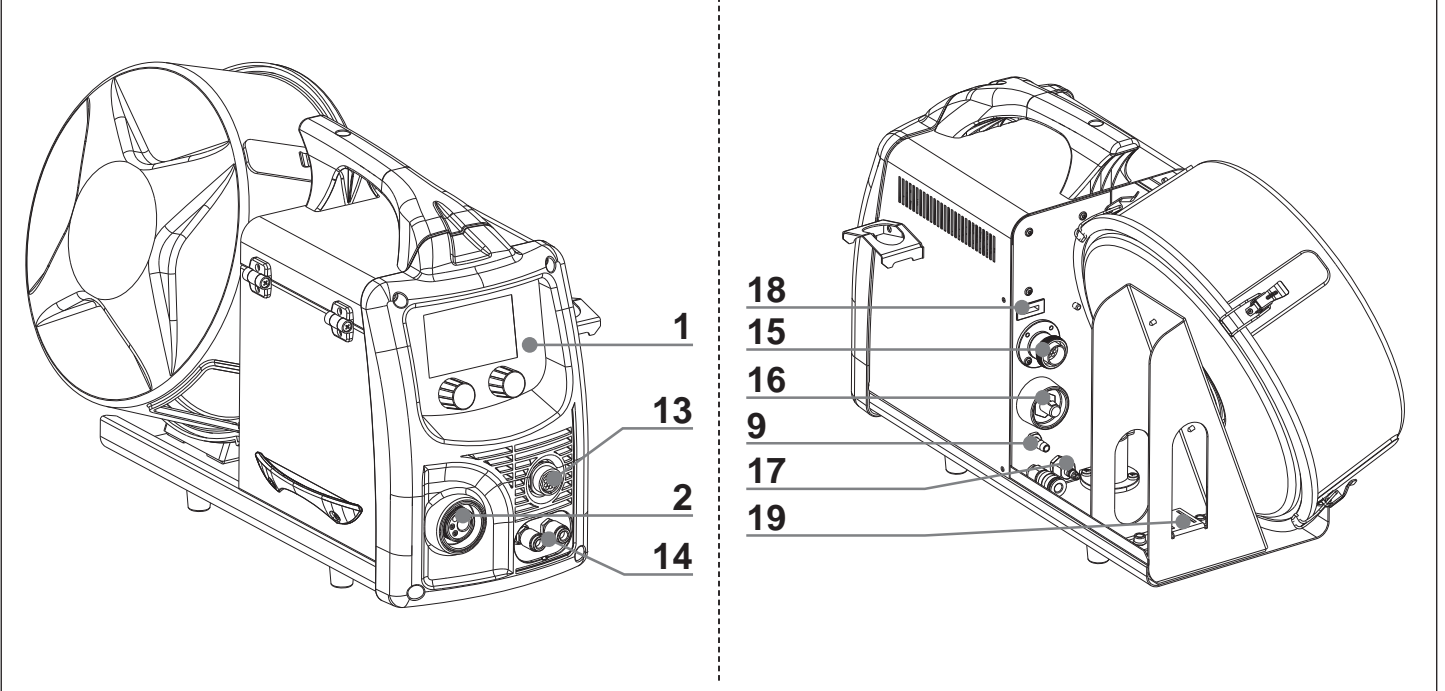

FIG. C



FIG. D1

Nr 4 M 6 x 20 (A)

Nr 2 Ø 4.8 x 50 (B)

Nr 2 M 6 x 40 (C)

Nr 2 Ø 4.8 x 19 (D)

Nr 8 Ø 4.8 x 13 (E)

Nr 6 M 6 (F)

Nr 8 Ø 6 (G)

Nr 2 Ø 17 x 35 (H)

Nr 6 Ø 6 (I)

Nr 2 (L)

Nr 2 (M)

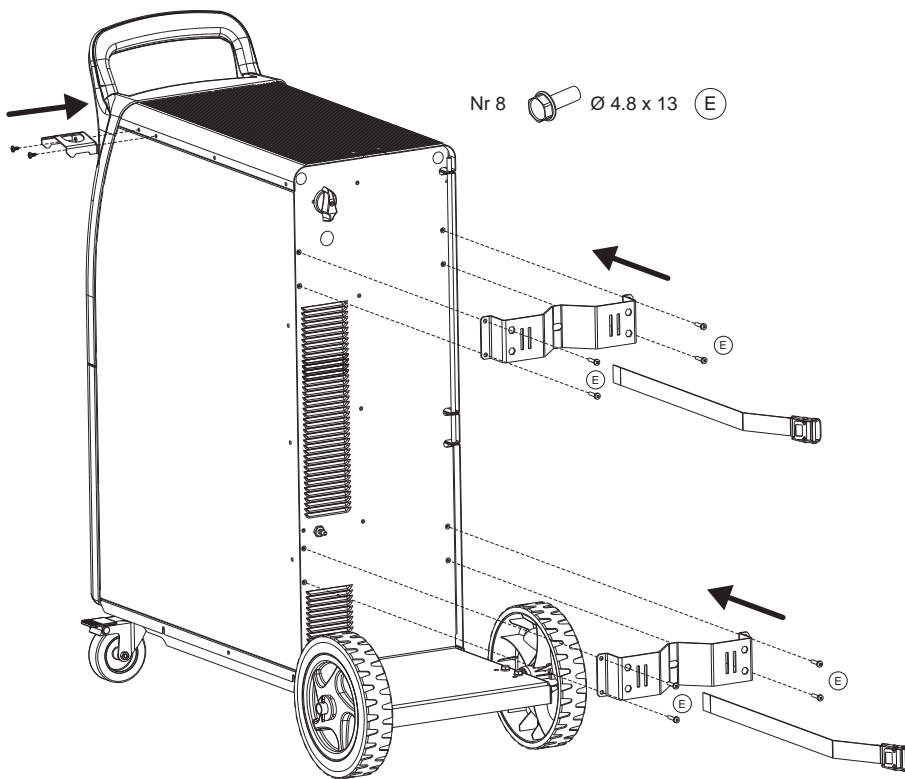
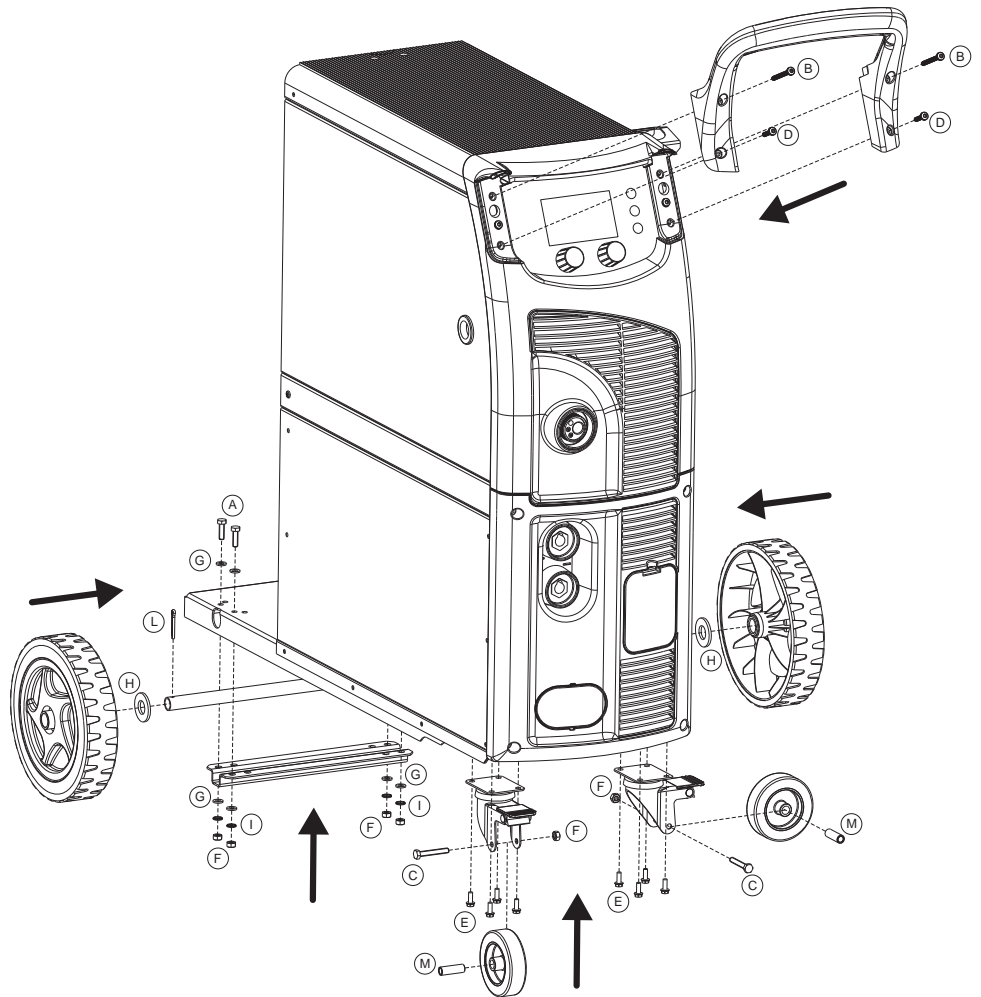













FIG. D2

- N° 2  M6 x 50 (A)
- N° 2  M6 x 25 (B)
- N° 42  M8 x 16 (E)
- N° 1  M14 x 30 (F)
- N° 8  M8 (G)
- N° 8  Ø 8 (H)
- N° 8  Ø 8 (L)
- N° 1  Ø 14 (M)
- N° 1  Ø 14 (N)
- N° 2  Ø 25 (O)
- N° 4  Ø 26 (P)

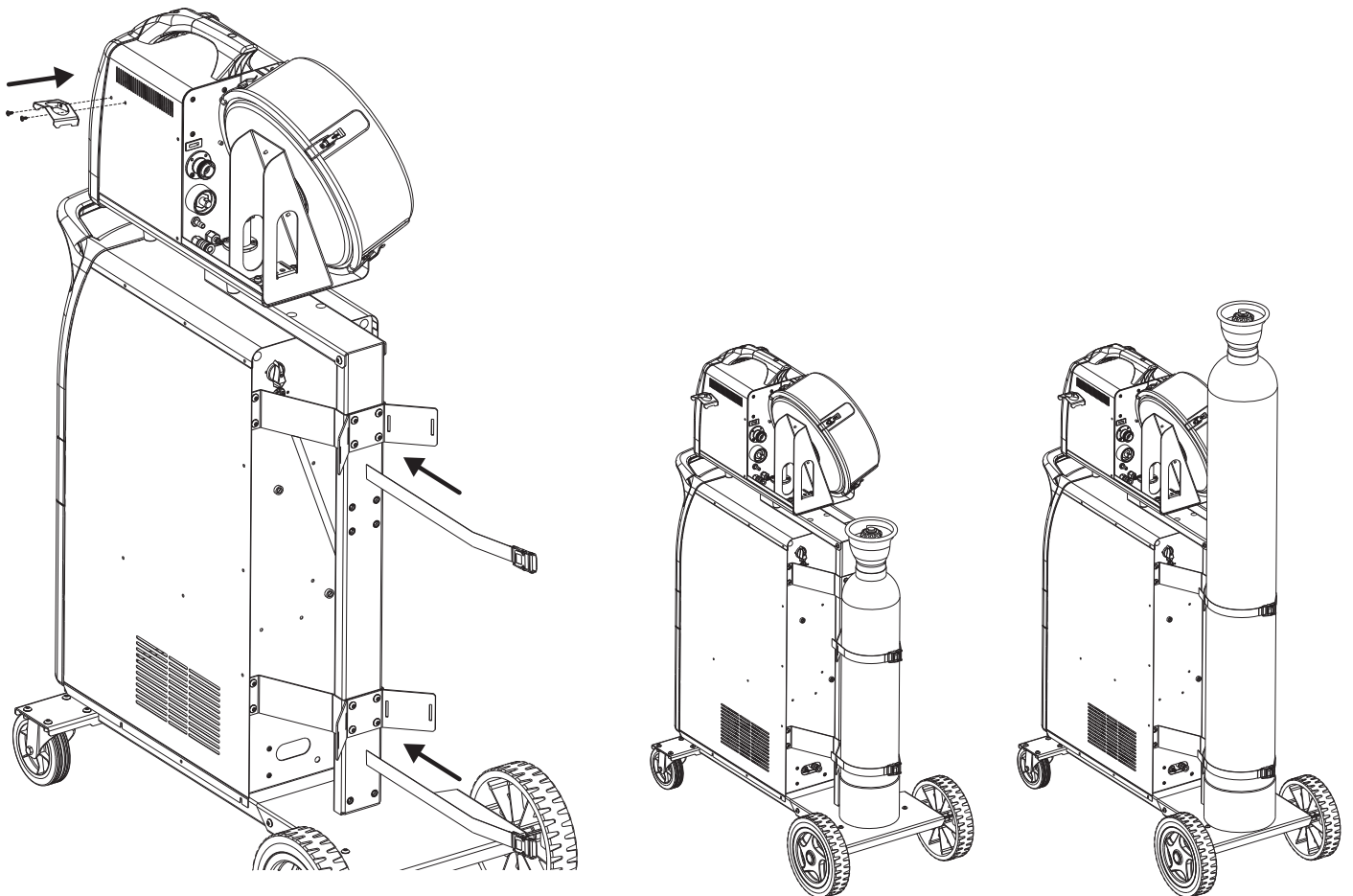
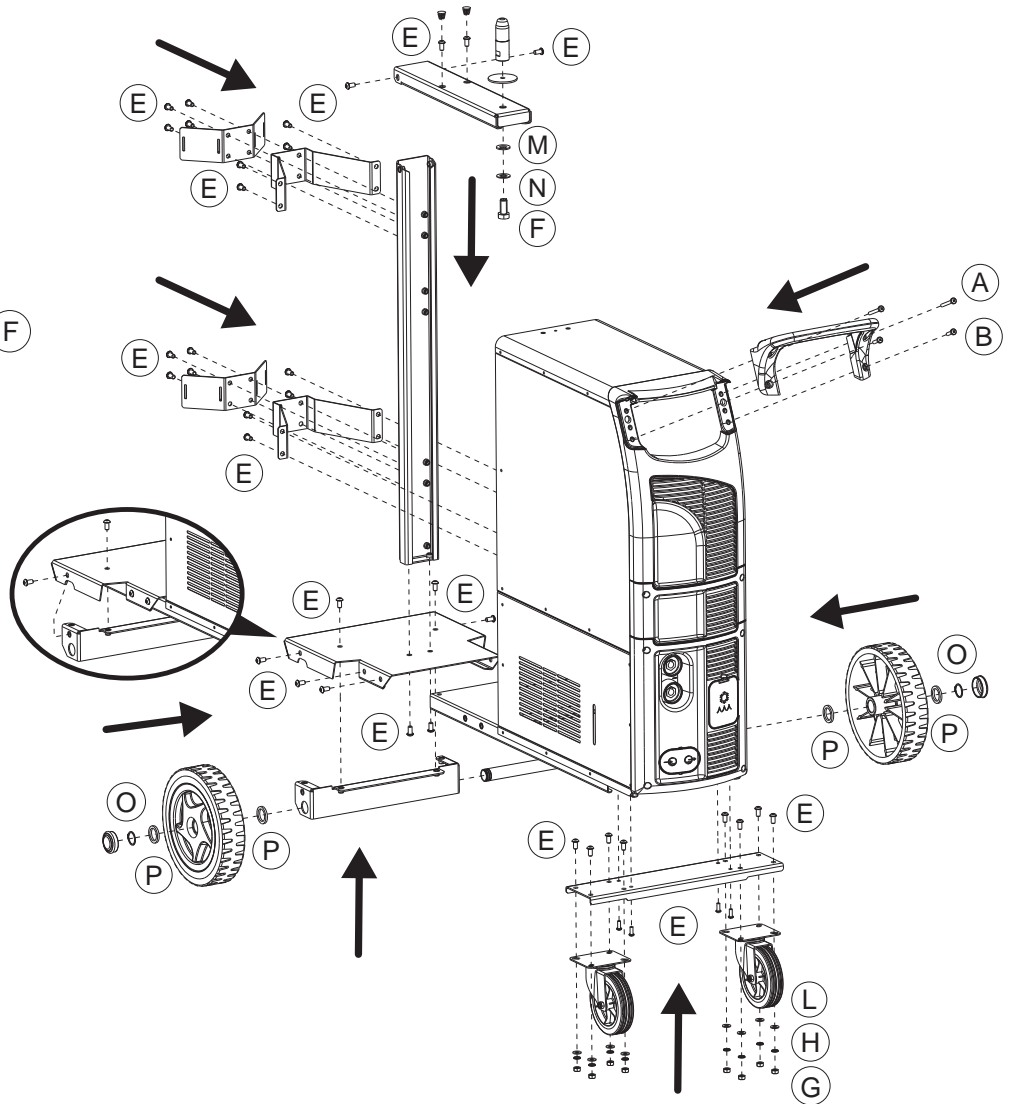

FIG. E

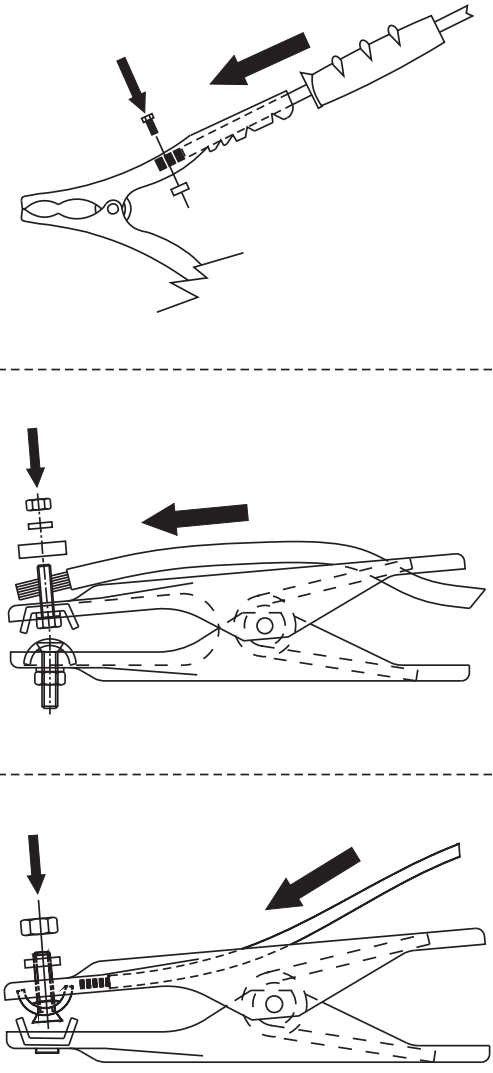

FIG. F

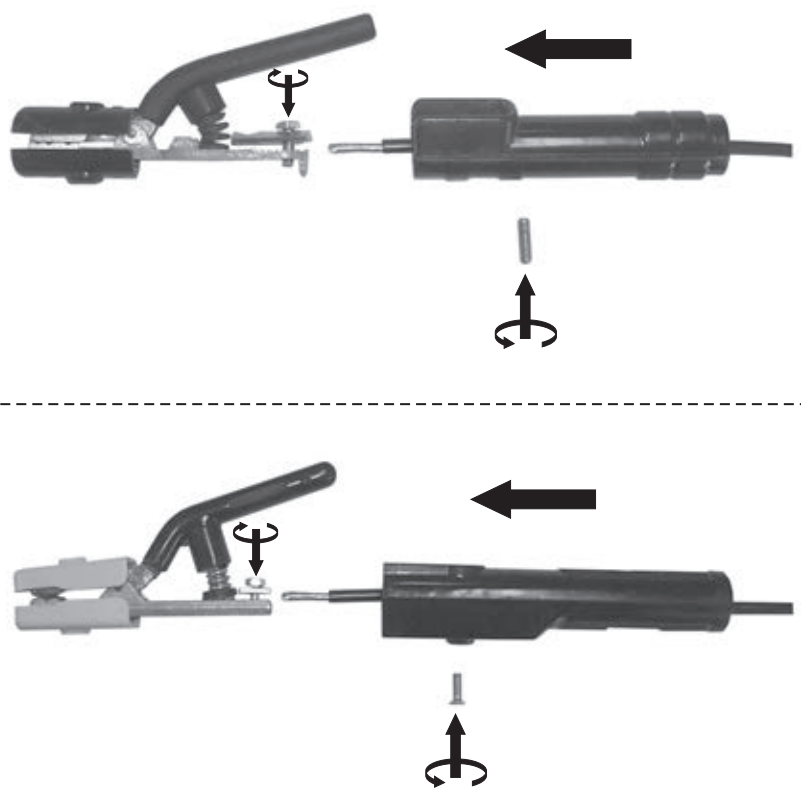

FIG. G1

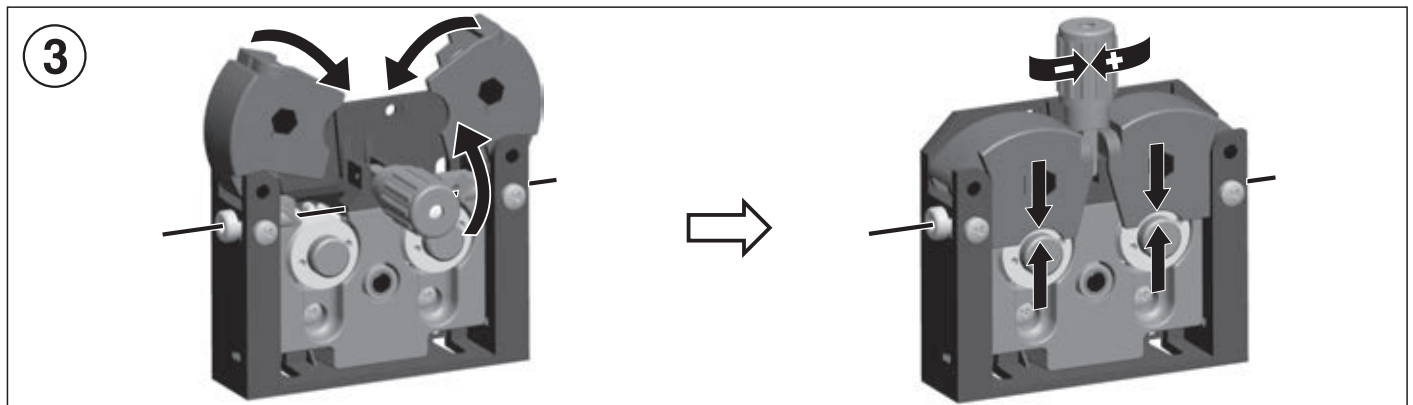
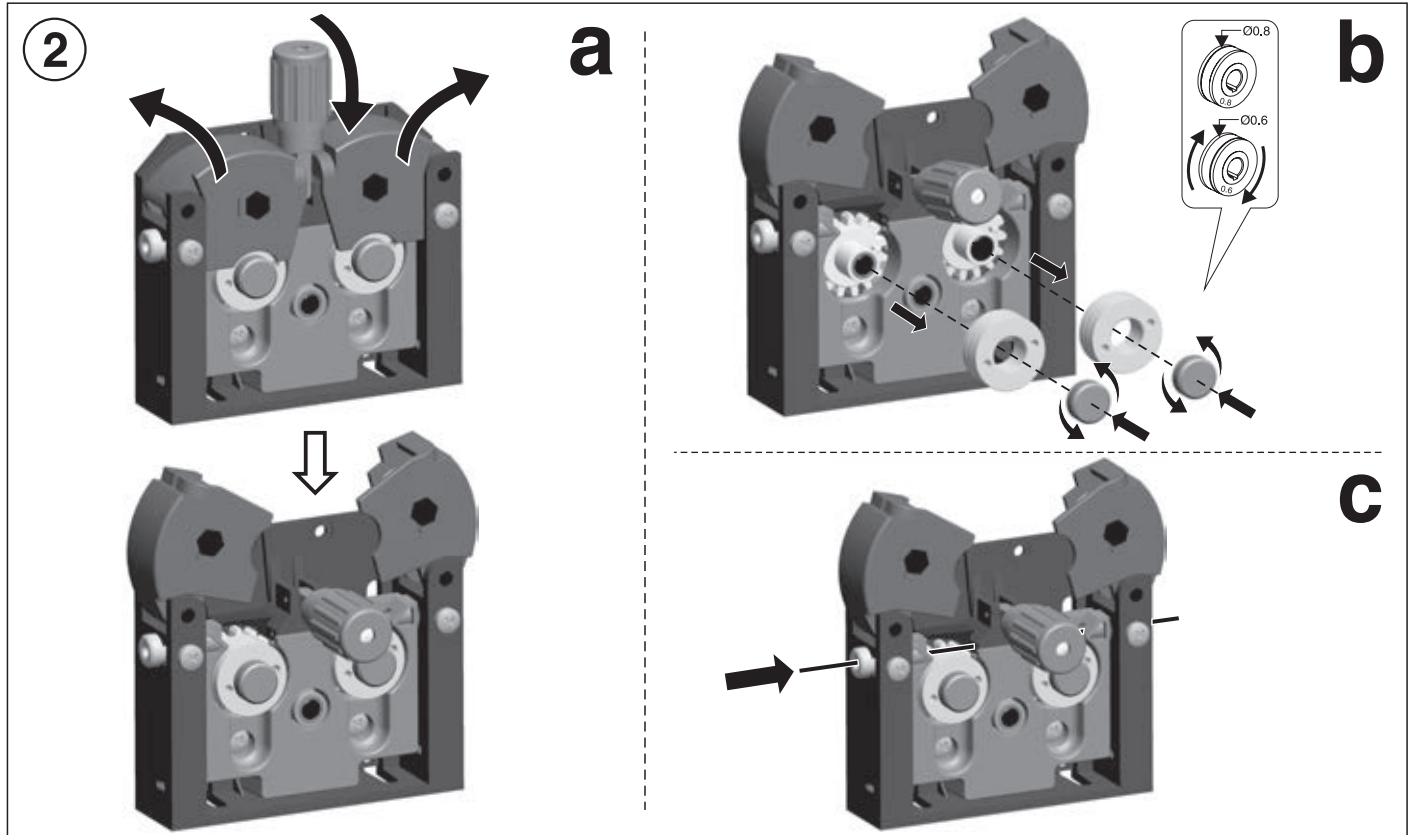
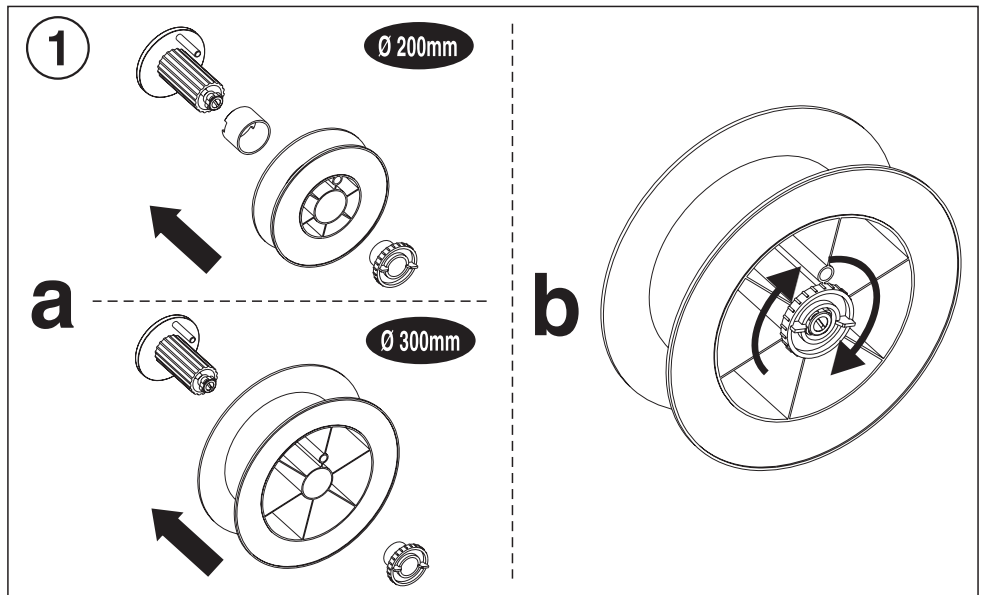
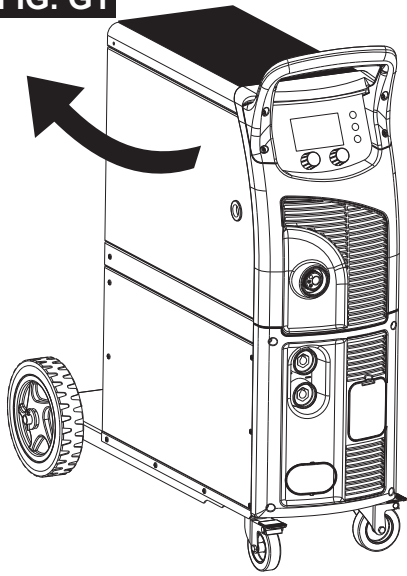

FIG. G2

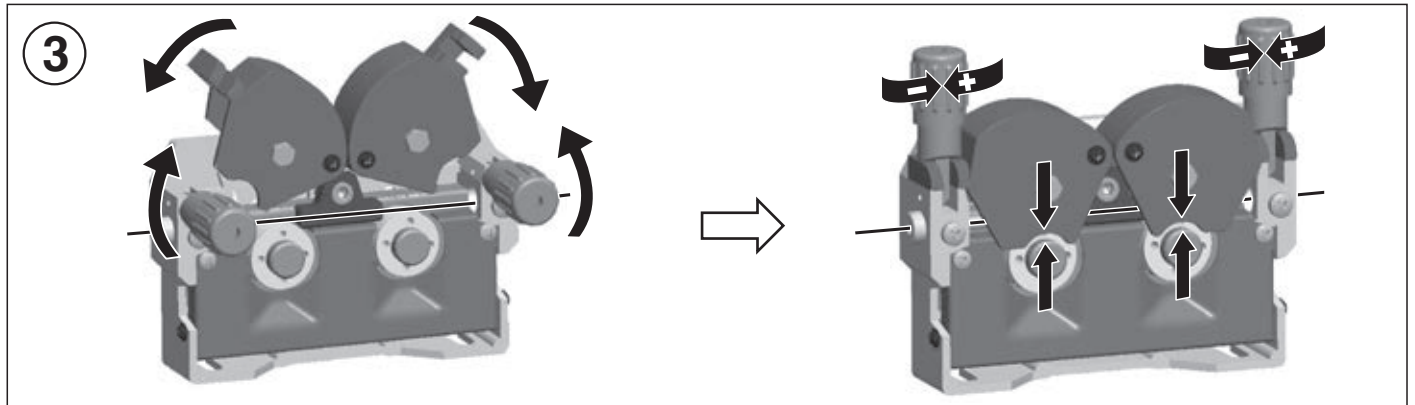
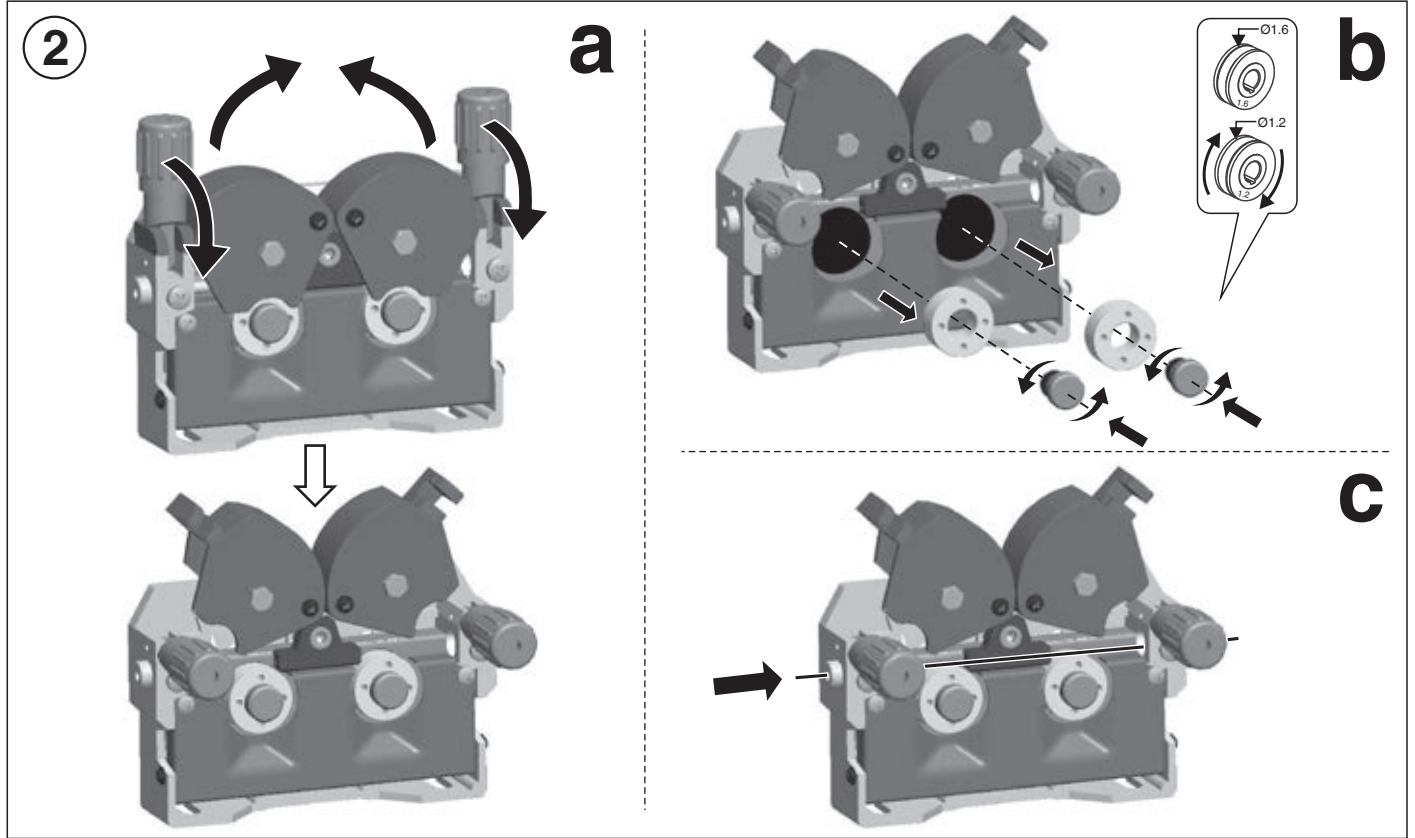
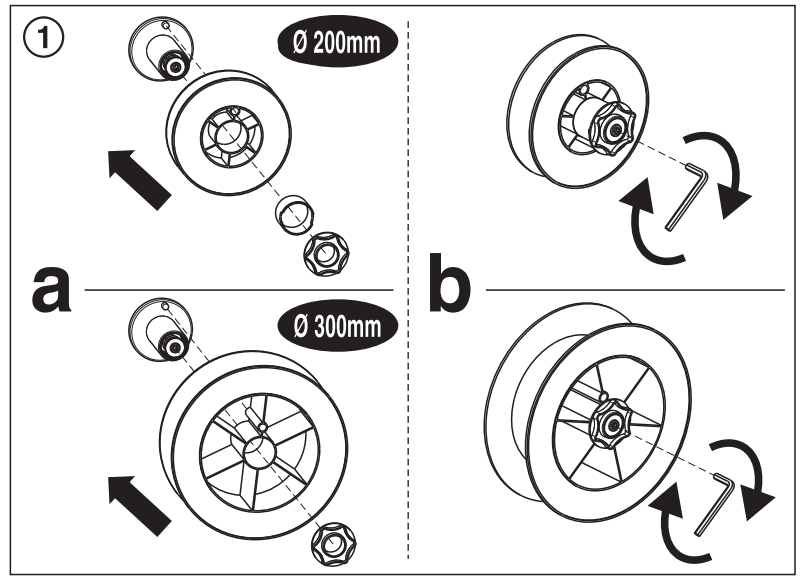
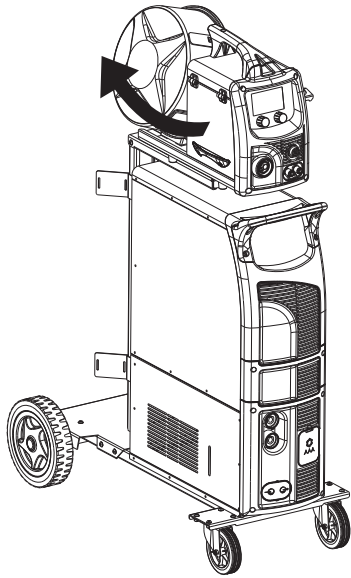

FIG. H

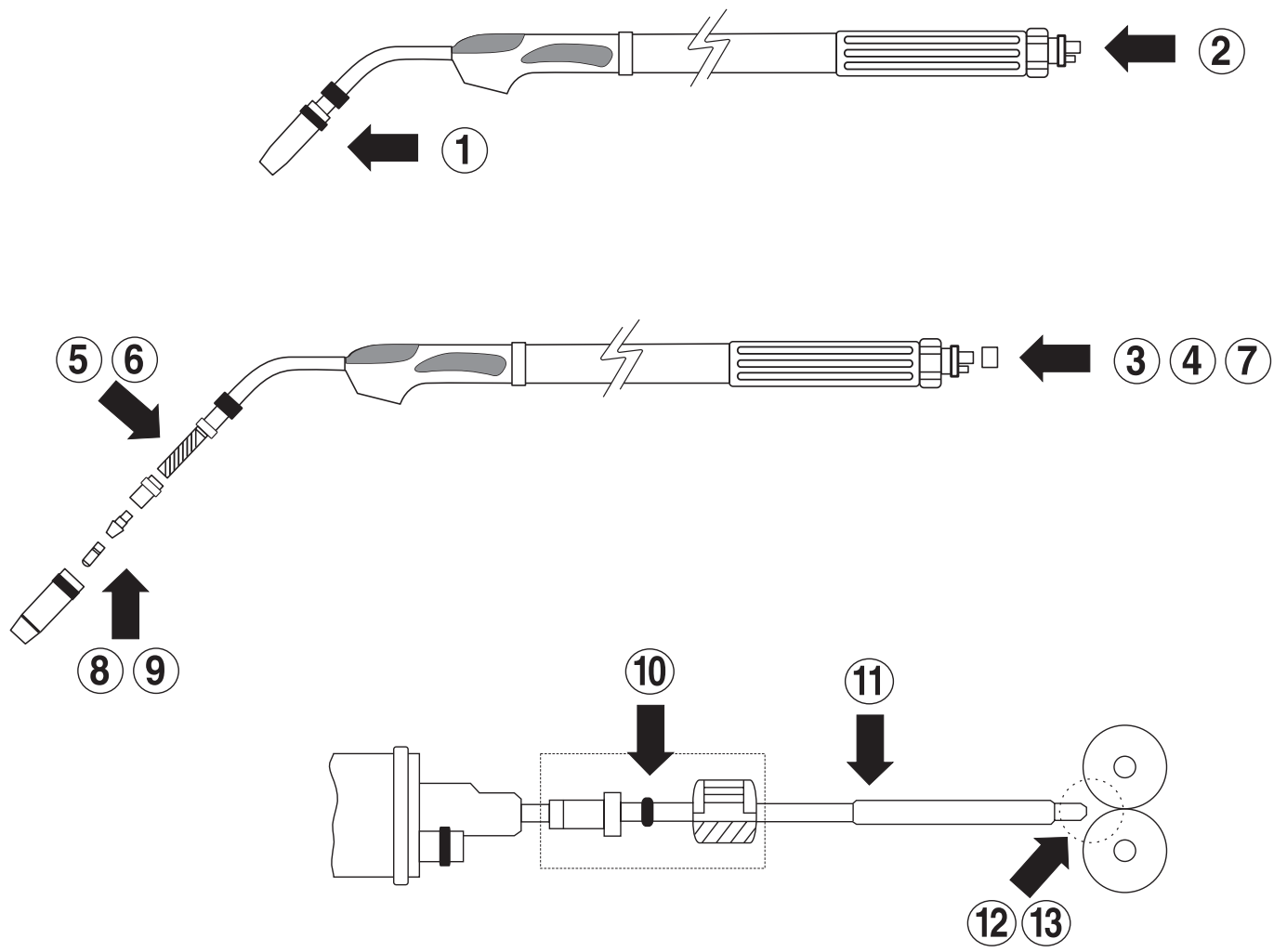
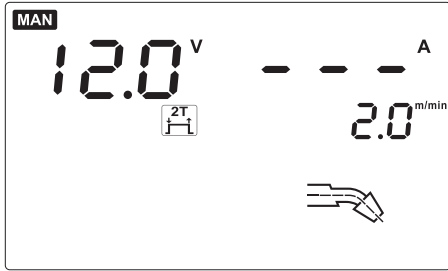
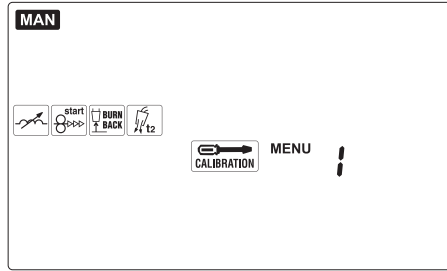

FIG. I

1



2



3

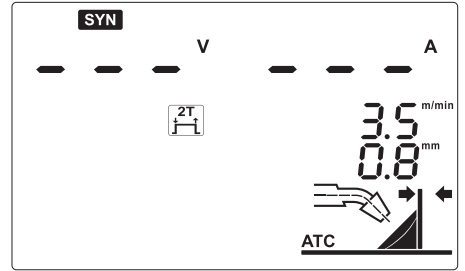

4

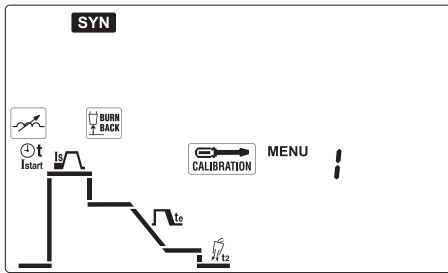

5

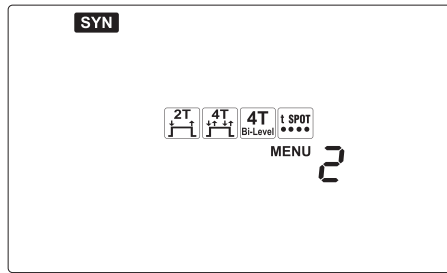

6

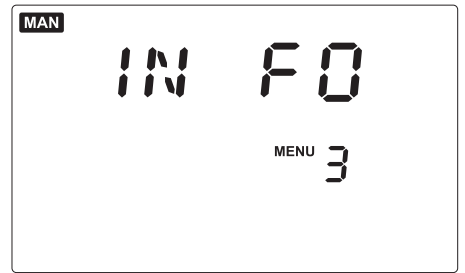

7

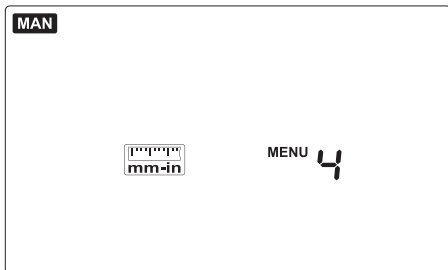

8

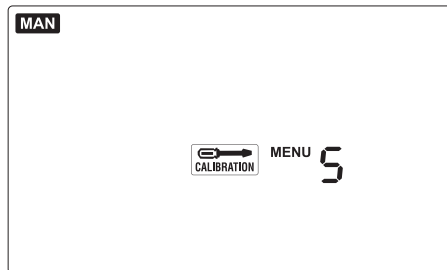

9

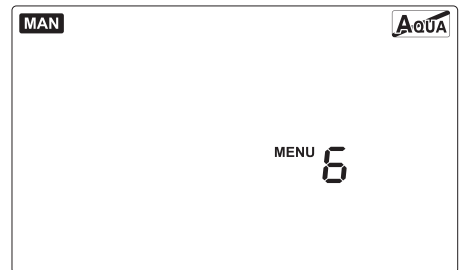

10

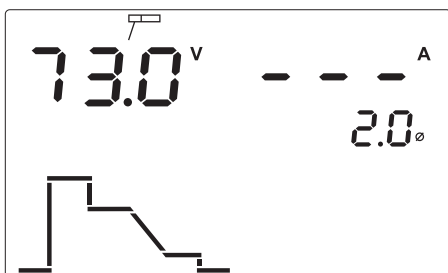

11

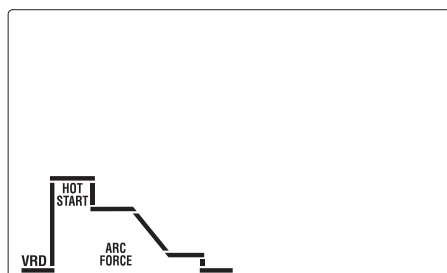

12

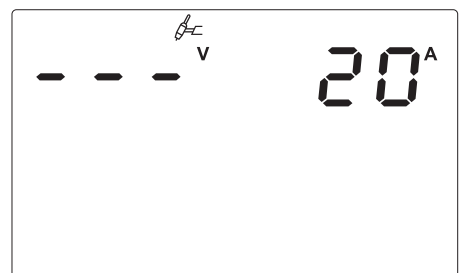

13



FIG. L







 <p>(EN) ADVANCEMENT TOO SLOW (IT) AVANZAMENTO TROPPO LENTO (FR) AVANCEMENT TROP FAIBLE (ES) AVANCE DEMASIADO VELOZ (DE) ZU LANGSAMES ARBEITEN (RU) СЛИШКОМ КОРОТКАЯ ДУГА ЭЛЕКТРОДА (PT) AVANÇO MUITO LENTO (NL) LASSNELHEID TE LAAG (EL) ΠΟΛΥ ΑΓΓΟ ΠΡΟΧΩΡΗΜΑ (RO) AVANSARE PREA LENTA (SV) FÖR LÅNGSAM FLYTTNING (CS) PŘÍLIŠ POMALÝ POSUV (HR-SR) PRESPORO NAPREDOVANJE (PL) POSUW ZBYT WOLNY (FI) EDISTYS LIIAN HIDAS (DA) GÅR FOR LANGSOMT FREMAD (NO) FOR SAKTE FREMDRIFT (SL) PREPOCASNO NAPREDOVANJE (SK) PŘÍLIŠ POMALÝ POSUV (HU) AZ ELOTOLÁS TÚLSÁGOSAN LASSÚ (LT) PER LETAS JUDEJIMAS (ET) LIIGA AEGLANE EDASIMINEK (LV) KUSTĪVA UZ PRIEKŠU IR PARAK LENA (BG) ПРЕКАЛЕНО БАВНО ПРЕДВИЖВАНЕ НА ЕЛЕКТРОДА (AR) التقدم بطئ للغاية</p>	 <p>(EN) ARC TOO SHORT (IT) ARCO TROPPO CORTO (FR) ARC TROP COURT (ES) ARCO DEMASIADO CORTO (DE) ZU KURZER BOGEN (RU) СЛИШКОМ КОРОТКАЯ ДУГА (PT) ARCO MUITO CURTO (NL) LICHTBOOG TE KORT (EL) ΠΟΛΥ ΚΟΝΤΟ ΤΟΞΟ (RO) ARC PREA SCURT (SV) BÅGEN ÄR FÖR KORT (CS) PŘÍLIŠ KRÁTKÝ OBLOUK (HR-SR) PREKRATAK LUK (PL) LUK ZBYT KRÓTKI (FI) VALOKAARI LIIAN LYHYT (DA) LYSBUEN ER FOR KORT (NO) FOR KORT BUE (SL) PREKRATEK OBLOK (SK) PŘÍLIŠ KRÁTKÝ OBLÚK (HU) AZ IV TÚLSÁGOSAN RÖVID (LT) PER TRUMPAS LANKAS (ET) LIIGA LÜHIKE KAAR (LV) LOKS IR PARĀK ISS (BG) МНОГО КЪСА ДЪГА (AR) القوس قصير للغاية</p>	 <p>(EN) CURRENT TOO LOW (IT) CORRENTE TROPPO BASSA (FR) COURANT TROP FAIBLE (ES) CORRIENTE DEMASIADO BAJA (DE) ZU GERINGER STROM (RU) СЛИШКОМ СЛАБЫЙ ТОК СВАРКИ (PT) CORRENTE MUITO BAIXA (NL) LASSTROOM TE LAAG (EL) ΟΠΟΥ ΧΑΜΗΛΟ ΡΕΥΜΑ (RO) CURENT CU INTENSITATE PREA SCĂZUTĂ (SV) FÖR LITE STRÖM ALACSONY (CS) PŘÍLIŠ NÍZKÝ PROUD (HR-SR) PRESLABA STRUJA (PL) PRĄD ZBYT NISKI (FI) VIRTÄ LIIAN ALHAINEN (DA) FOR LILLE STRØMSTYRKE (NO) FOR LAV STRØM (SL) PREŠIBEK ELEKTRIČNI TOK (SK) PŘÍLIŠ NÍZKÝ PRŮD (HU) AZ ÁRAM ÉRTÉKE TÚLSÁGOSAN (LT) PER SILPNA SROVĖ (ET) LIIGA MADAL VOOL (LV) STRĀVA IR PĀRĀK VĀJA (BG) МНОГО НИСЪК ТОК (AR) التيار منخفض جداً</p>	
 <p>(EN) ADVANCEMENT TOO FAST (IT) AVANZAMENTO TROPPO VELOCE (FR) AVANCEMENT EXCESSIF (ES) AVANCE DEMASIADO LENTO (DE) ZU SCHNELLES ARBEITEN (RU) БЫСТРОЕ ПЕРЕМЕЩЕНИЕ ЭЛЕКТРОДА (PT) AVANÇO MUITO RAPIDO (NL) LASSNELHEID TE HOOG (EL) ΠΟΛΥ ΓΡΗΓΟΡΟ ΠΡΟΧΩΡΗΜΑ (RO) AVANSARE PREA RAPIDĂ (SV) FÖR SNABB FLYTTNING (CS) PŘÍLIŠ RYCHLÝ POSUV (HR-SR) PREBRZO NAPREDOVANJE (PL) POSUW ZBYT SZYBK (FI) EDISTYS LIIAN NOPEA (DA) GÅR FOR HURTIGT FREMAD (NO) FOR RASK FREMDRIFT (SL) PREHITRO NAPREDOVANJE (SK) PŘÍLIŠ RÝCHLÝ POSUV (HU) AZ ELŐTOLÁS TÚLSÁGOSAN GYORS (LT) PER GREITAS JUDEJIMAS (ET) LIIGA KIIRE EDASIMINEK (LV) KUSTĪVA UZ PRIEKŠU IR PĀRĀK ĀTRA (BG) ПРЕКАЛЕНО БЪЗО ПРЕДВИЖВАНЕ НА ЕЛЕКТРОДА (AR) التقدم سريع للغاية</p>	 <p>(EN) ARC TOO LONG (IT) ARCO TROPPO LUNGO (FR) ARC TROP LONG (ES) ARCO DEMASIADO LARGO (DE) ZU LANGER BOGEN (RU) СЛИШКОМ ДЛИННАЯ ДУГА (PT) ARCO MUITO LONGO (NL) LICHTBOOG TE LANG (EL) ΠΟΛΥ ΜΑΚΡΥ ΤΟΞΟ (RO) ARC PREA LUNG (SV) BÅGEN ÄR FÖR LÅNG (CS) PŘÍLIŠ DLOUHÝ OBLOUK (HR-SR) PREDUGI LUK (PL) LUK ZBYT DŁUGI (FI) VALOKAARI LIIAN PITKÄ (DA) LYSBUEN ER FOR LANG (NO) FOR LANG BUE (SL) PREDOLG OBLOK (SK) PŘÍLIŠ DLHÝ OBLÚK (HU) AZ IV TÚLSÁGOSAN HOSSZÚ (LT) PER ILGAS LANKAS (ET) LIIGA PIKK KAAR (LV) LOKS IR PĀRĀK GARŠ (BG) ПРЕКАЛЕНО ДЪЛГА ДЪГА (AR) القوس طويل للغاية</p>	 <p>(EN) CURRENT TOO HIGH (IT) CORRENTE TROPPO ALTA (FR) COURANT TROP ELEVE (ES) CORRIENTE DEMASIADO ALTA (DE) ZU VIEL STROM (RU) СЛИШКОМ БОЛЬШОЙ ТОК СВАРКИ (PT) CORRENTE MUITO ALTA (NL) SPANNING TE HOOG (EL) Η ΠΟΛΥ ΥΨΗΛΟ ΡΕΥΜΑ (RO) CURENT CU INTENSITATE PREA RIDICATĂ (SV) FÖR MYCKET STRÖM (CS) PŘÍLIŠ VYSOKÝ PROUD (HR-SR) PREJAKA STRUJA (PL) PRĄD ZBYT WYSOKI (FI) VIRTÄ LIIAN VOIMAKAS (DA) FOR STOR STRØMSTYRKE (NO) FOR HØY STRØM (SL) PREMOČAN ELEKTRIČNI TOK (SK) PŘÍLIŠ VYSOKÝ PRŮD (HU) AZ ÁRAM ÉRTÉKE TÚLSÁGOSAN MAGAS (LT) PER STIPRI SROVĖ (ET) LIIGA TUGEVOOL (LV) STRĀVA IR PĀRĀK STIPRA (BG) МНОГО ВИСОК ТОК (AR) التيار مرتفع جداً</p>	<p>(EN) CURRENT CORRECT (IT) CORDONE CORRETTO (FR) CORDON CORRECT (ES) CORDON CORRECTO (DE) RICHTIG (RU) НОРМАЛЬНЫЙ ШОВ (PT) CORRENTE CORRECTA (NL) JUISTE LASSTROOM (EL) ΣΩΣΤΟ ΚΟΡΔΟΝΙ (RO) CORDON DE SUDURĂ CORECT (SV) RÄTT STRÖM (CS) SPRÁVNÝ SVAR (HR-SR) ISPRAVLJENI KABEL (PL) PRAWIDŁOWY ŚCIEG (FI) VIRTÄ OIKEA (DA) KORREKT STRØMSTYRKE (NO) RIKTIG STRØM (SL) PRAVILEN ZVAR (SK) SPRÁVNÝ ZVAR (HU) A ZÁRÓVONAL PONTOS (LT) TAISYKLINGA SIULĖ (ET) KORREKTENE NÕÖR (LV) PAREIZA ŠUVE (BG) ПРАВИЛЕН ШЕВ (AR) جبل صحيح</p>

FIG. M

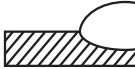

- | | | |
|--------------|-------------------------|-----------------------|
| (EN) TORCH | (RO) PISTOLETUL | (SK) ZVÁRACIA PIŠTOL' |
| (IT) TORCIA | (SV) SKÄRBRÄNNARE | (HU) FÁKLYA |
| (FR) TORCHE | (CS) SVAŘOVACÍ PISTOLE | (LT) DEGKILIS |
| (ES) SOPLETE | (HR-SR) PLAMENIK | (ET) PÕLETI |
| (DE) BRENNER | (PL) UCHWYT SPAWALNICZY | (LV) DEGLIS |
| (RU) ГОРЕЛКА | (FI) POLTIN | (BG) ГОРЕЛКА |
| (PT) TOCHA | (DA) BRÆNDER | (AR) الشعلة |
| (NL) TOORTS | (NO) SVEISEBRENNER | |
| (EL) ΛΑΜΠΑ | (SL) ELEKTRODNO DRŽALO | |

- (EN) FILLER ROD IF NEEDED - (IT) EVENTUALE BACCHETTA D'APPORTO - (FR) BAGUETTE D'APPORT ÉVENTUELLE - (ES) EVENTUAL VARILLA DE APORTE - (DE) BEDARFSWEISE EINGESETZTER SCHWEISSSTAB MIT ZUSATZWERKSTOFF - (RU) ВОЗМОЖНАЯ ПАЛОЧКА ДЛЯ ПРИПОЯ - (PT) EVENTUAL VARETA DE APOIO - (NL) EVENTUELE STICK VULMATERIAAL - (EL) ΕΠΕΧΟΜΕΝΗ ΡΑΒΔΟΣ ΕΙΣΦΟΡΑΣ ΥΛΙΚΟΥ - (RO) EVENTUALĂ BAGHETĂ DE ADAOS - (SV) EVENTUELL SVETSTAV - (CS) PŘÍPADNÁ TYČKA PŘÍDAVNÉHO MATERIÁLU - (HR-SR) EVENTUALNI ŠTAPIĆ DODATNOG MATERIJALA - (PL) EWENTUALNY PRĘT DO SPAWANIA - (FI) MAHDOLLINEN HITSAUSPUIKKO - (DA) EVENTUEL TILFØRSELSPIND - (NO) EVENTUELL STØTTESTAV - (SL) MOREBITNA DODAJALNA PALIČICA - (SK) PŘÍPADNÁ TYČKA PŘÍDAVNÉHO MATERIÁLU - (HU) ESETLEGES HEGESZTŐ PÁLCA - (LT) GALIMA UŽPILDO LAZDELĖ - (ET) TÄITEPULK - (LV) PIEDEVU STIENIS, JA TŌ IZMANTO - (BG) ЕВЕНТУАЛНА ПЪРЪЧКА ЗА ЗАВАРЯВАНЕ - (AR) قطعة حشو محتملة
- (EN) NOZZLE - (IT) UGELLO - (FR) TUYÈRE - (ES) BOQUILLA - (DE) DÜSE - (RU) СОПЛО - (PT) BICO - (NL) MONDSTUK - (EL) ΣΤΟΜΙΟ - (RO) DUZĂ - (SV) MUNSTYCKE - (CS) TRYSKA - (HR-SR) MLAZNICA - (PL) DYSZA - (FI) SUJUTIN - (DA) DYSE - (NO) DYSE - (SL) ŠOBA - (SK) TRYSKA - (HU) FÜVŐKA - (LT) ANTGALIS - (ET) DÜÜS - (LV) SPRausLA - (BG) НАКРАЙНИК - (AR) دواية
- (EN) PUSHBUTTON - (IT) PULSANTE - (FR) BOUTON - (ES) PULSADOR - (DE) DRÜCKKNOPF - (RU) КНОПКА - (PT) BOTÃO - (NL) KNOP - (EL) ΠΛΗΚΤΡΟ - (RO) BUTON - (SV) KNAPP - (CS) TLAČÍTKO - (HR-SR) TIPKALO - (PL) PRZYCISK - (FI) PAINIKE - (DA) TRYKKNAP - (NO) KNAPP - (SL) GUMB - (SK) TLÁČIDLO - (HU) NYOMÓGOMB - (LT) MYGTUKAS - (ET) NUPP - (LV) POGA - (BG) БУТОН - (AR) زر
- (EN) GAS - (IT) GAS - (FR) GAZ - (ES) GAS - (DE) GAS - (RU) ГАЗ - (NL) GAS - (EL) ΑΕΡΙΟ - (RO) GAZ - (SV) GAS - (CS) PLYN - (HR-SR) PLIN - (PL) GAZ - (FI) KAASU - (DA) GAS - (NO) GASS - (SL) PLIN - (SK) PLYN - (HU) GÁZ - (LT) DUJOS - (ET) GAAS - (LV) GAZE - (BG) ГАЗ - (AR) غاز
- (EN) CURRENT - (IT) CORRENTE - (FR) COURANT - (ES) CORRIENTE - (DE) STROM - (RU) ТОК - (PT) CORRENTE - (NL) STROOM - (EL) ΡΕΥΜΑ - (RO) CURENT - (SV) STRÖM - (CS) PROUD - (HR-SR) STRUJA - (PL) PRĄD - (FI) VIRTÄ - (DA) STRØM - (NO) STRØM - (SL) TOK - (SK) PRŮD - (HU) ÁRAM - (LT) SROVĖ - (ET) VOOL - (LV) STRĀVA - (BG) ТОК - (AR) تيار
- (EN) PIECE TO BE WELDED - (IT) PEZZO DA SILDARE - (FR) PIÈCE À SOUDER - (ES) PIEZA A SOLDAR - (DE) WERKSTÜCK - (RU) СВАРИВАЕМАЯ ДЕТАЛЬ - (PT) PEÇA A SOLDAR - (NL) TE LASSEN WERKSTUK - (EL) ΥΛΙΚΟ ΠΟΥ ΠΡΕΠΕΙ ΝΑ ΣΥΓΚΟΛΛΗΘΕΙ - (RO) PIESA DE SUDAT - (SV) DETALJ ATT SVETSAS - (CS) DÍL URČENÝ KE SVAŘOVÁNÍ - (HR-SR) KOMAD ZA ZAVARITI - (PL) SPAWANY DETAL - (FI) HITSATTAVA KAPPALE - (DA) SVEJSEEMNE - (NO) DEL SOM SKAL SVEISES - (SL) OBDELOVANEC ZA VARJENJE - (SK) DIEL URČENÝ NA ZVÁRANIE - (HU) HEGESZTENDŐ MUNKADARAB - (LT) SUVINIRAMAS GAMINYS - (ET) KEEVITATAV TOORIK - (LV) METINĀMĀ DETALĀ - (BG) ДЕТАЙЛ ЗА ЗАВАРЯВАНЕ - (AR) القطعة المراد لحامها
- (EN) ELECTRODE - (IT) ELETTRODO - (FR) ÉLECTRODE - (ES) ELECTRODO - (DE) ELEKTRODE - (RU) ЭЛЕКТРОД - (PT) ELÉTRODO - (NL) ELEKTRODE - (EL) ΗΛΕΚΤΡΟΔΙΟ - (RO) ELECTROD - (SV) ELEKTROD - (CS) ELEKTRODA - (HR-SR) ELEKTRODA - (PL) ELEKTRODA - (FI) ELEKTRODI - (DA) ELEKTRODE - (NO) ELEKTRODE - (SL) ELEKTRODA - (SK) ELEKTRODA - (HU) ELEKTRODA - (LT) ELEKTRODAS - (ET) ELEKTROOD - (LV) ELEKTRODS - (BG) ЕЛЕКТРОД - (AR) قطب

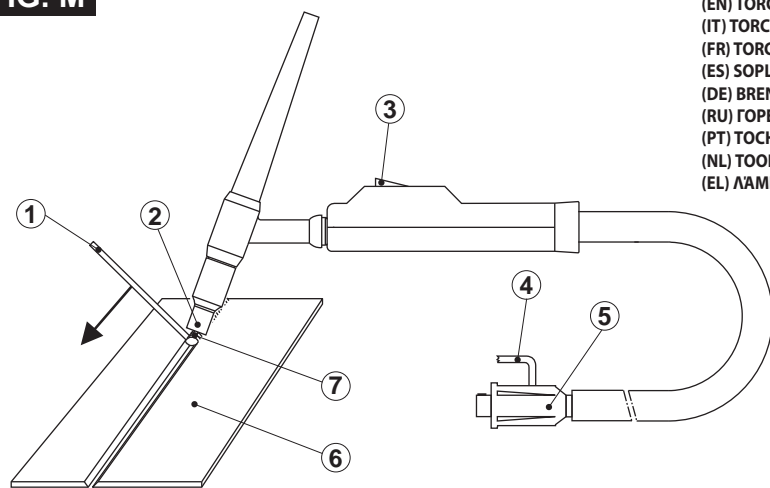
FIG. N

(EN) CHECK OF THE ELECTRODE TIP
(IT) CONTROLLO DELLA PUNTA DELL'ELETTRODO
(FR) CONTRÔLE DE LA POINTE DE L'ÉLECTRODE
(ES) CONTROL DE LA PUNTA DEL ELECTRODO
(DE) KONTROLLE DER ELEKTRODENSPIITZE
(RU) КОНТРОЛЬ НАКОНЕЧНИКА ЭЛЕКТРОДА
(PT) CONTOLE DA PONTA DO ELÉTRODO
(NL) CONTROL VAN DE PUNT VAN DE ELEKTRODE
(EL) ΕΛΕΓΧΟΣ ΑΙΧΜΗΣ ΤΟΥ ΗΛΕΚΤΡΟΔΙΟΥ

(RO) CONTROLUL VÂRFULUI ELECTRODULUI
(SV) KONTROLL AV ELEKTRODENS SPETS
(CS) KONTROLA HROTU ELEKTRODY
(HR-SR) KONTROLA VRHA ELEKTRODE
(PL) KONTROLA KOŃCÓWKI ELEKTRODY
(FJ) ELEKTRODIN PĀĀN TARKASTUS
(DA) KONTROL AF ELEKTRODESPIDS
(NO) KONTROLL AV TUPPEN PÅ ELEKTRODEN
(SL) PREGLED KONICE ELEKTRODE

(SK) KONTROLA HROTU ELEKTRODY
(HU) AZ ELEKTRODA HEGY ELLENŐRZÉSE
(LT) ELEKTRODO GALO KONTROLĖ
(ET) ELEKTROODI OTSIKU KONTROLL
(LV) ELEKTRODA GALA PĀRBAUDE
(BG) ПРОВЕРКА НА ВЪРХА НА ЕЛЕКТРОДА
(AR) التحقق من طرف القطب الكهربائي

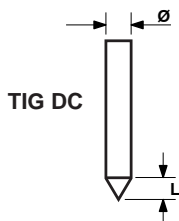

L = Ø (EN) IN DIRECT CURRENT (PL) PRĄDEM STAŁYM
(IT) IN CORRENTE CONTINUA (FJ) TASAVIRRALLA
(FR) EN COURANT CONTINU (DA) VED JÆVNSTRØM
(ES) EN CORRIENTE CONTINUA (NO) I KONTINUERLIG STRØM
(DE) BEI GLEICHSTROM (SL) PRI ENOSMERNEM TOKU
(RU) ПРИ ПОСТОЯННОМ ТОКЕ (SK) JEDNOSMERNÝ PRŮD
(PT) EM CORRENTE CONTÍNUA (HU) EGYENÁRAMMAL
(NL) MET GELIJKSTROOM (LT) NUOLATINĖ SROVĖ
(EL) ΣΕ ΣΥΝΕΧΕΣ ΡΕΥΜΑ (ET) KESTEV VOOL
(RO) ÎN CURENT CONTINUU (LV) LĪDZSTRĀVA
(SV) FÖR LIKSTRÖM (BG) ПРИ ПОСТОЯНЕН ТОК
(CS) STEJNOSMĚRNÝ PROUD (AR) في تيار مستمر
(HR-SR) NA ISTOSMJERNOJ STRUJI

(EN) CORRECT
(IT) CORRETTO
(FR) COURANT
(ES) CORRECTO
(DE) KORREKT
(RU) ПРАВИЛЬНО
(PT) CORRETO
(NL) CORRECT
(EL) ΟΡΘΟ
(RO) CORECT
(SV) RÄTT
(CS) SPRÁVNÝ
(HR-SR) ISPRAVNO
(PL) PRAWIDŁOWY
(FJ) OIKEA
(DA) KORREKT
(NO) RIKTIG

(EN) INSUFFICIENT CURRENT (SL) PREMAJHEN TOK
(IT) CORRENTE SCARSA (SK) NEDOSTATOČNÝ PRŮD
(FR) COURANT INSUFFISANT (HU) GYENGE ÁRAM
(ES) CORRIENTE ESCASA (LT) SILPNA SROVĖ
(DE) ZU WENIG STROM (ET) VÄHENE VOOL
(RU) НЕДОСТАТОЧНЫЙ ТОК (LV) PĀRĀK MAZA STRĀVA
(PT) CORRENTE FRACA (BG) СЛАБ ТОК
(NL) TE WEINIG STROOM (AR) تيار ضعيف
(EL) ΑΝΕΠΑΡΚΕΣ ΡΕΥΜΑ
(RO) CURENT REDUS
(SV) FÖR LÅG STRÖM
(CS) NEDOSTATEČNÝ PROUD
(HR-SR) SLABA STRUJA
(PL) NISKI PRĄD
(FJ) HEIKKO VIRTÄ
(DA) FOR LAV STRØM
(NO) FOR LITE STRØM

(EN) EXCESSIVE CURRENT (SL) PREVELIK TOK
(IT) CORRENTE ECCESSIVA (SK) NADMERNÝ PRŮD
(FR) COURANT EXCESSIF (HU) TŰL NAGY ÁRAM
(ES) CORRIENTE EXCESSIVA (LT) VIRŠŠROVĖ
(DE) ZU VIEL STROM (ET) LIIGNE VOOL
(RU) ИЗБЫТОЧНЫЙ ТОК (LV) PĀRĀK LIELA STRĀVA
(PT) CORRENTE EXCESSIVA (BG) ПРЕКОМЕРЕН ТОК
(NL) TE VEEL STROOM (AR) تيار زائد
(EL) ΥΠΕΡΒΟΛΙΚΟ ΡΕΥΜΑ
(RO) CURENT EXCESIV
(SV) FÖR HÖG STRÖM
(CS) NADMĚRNÝ PROUD
(HR-SR) PREVELIKA STRUJA
(PL) ZA WYSOKI PRĄD
(FJ) LIIALLINEN VIRTÄ
(DA) FOR HØJ STRØM
(NO) FOR MYE STRØM

FIG. O



(EN) Preparation of the folded edges for welding without weld material.
(IT) Preparazione dei lembi rivoltati da saldare senza materiale d'apporto.
(FR) Préparation des bords relevés pour soudage sans matériau d'apport.
(ES) Preparación de los extremos rebordados a soldar sin material de aporte.
(DE) Herrichtung der gerichteten Kanten, die ohne Zusatzwerkstoff geschweißt werden.
(RU) Подготовка подвернутых свариваемых краев без материала припоя.
(PT) Preparação das abas viradas a soldar sem material de fornecimento.
(NL) Voorbereiding van de omgedraaide randen die zonder vulmateriaal worden gelast.
(EL) Προετοιμασία ανατρεφόμενων ακρών προς συγκόλληση χωρίς εισφορά υλικού.
(RO) Pregătirea marginilor întoarse de sudat fără material de adaos.
(SV) Förberedning av de viktta filkarna som ska svetsas utan svetsmaterial.
(CS) Příprava převrácených okrajů, určených ke svařování, bez přídavného materiálu.
(HR-SR) Priprema savijenih rubova za zavariti bez dodatnog materijala.
(PL) Przygotowanie brzegów w pozycji wygiętej do spawania, bez zastosowania materiału dodatkowego.

(FJ) Hitsattavien käännettyjen reunojen valmistus ilman lisäainetta.
(DA) Forberedelse af vendte pladekanter, der skal svejdes uden tilførselsmateriale.
(NO) Forberedelse av de vendte delene som skal sveises uten støttemateriale.
(SL) Priprava zavilhanih robov za varjenje brez dodajanja materiala.
(SK) Priprava prevrácených okrajov, určených na zváranie, bez prídavného materiálu.
(HU) A hozaganyag nélkül hegesztendő, behajlított élek előkészítése.
(LT) Atverstų kraštų, kuriuos reikia suvirinti be užpildymo medžiagos, paruošimas.
(ET) Ilma täitematerjalita keevitavate pööratavate õmbluste ettevalmistamine.
(LV) Pagriezto malu sagatavošana, kuras paredzēts metināt bez piedevu materiāla.
(BG) Подготовка на обърнатите краища за заваряване без добавъчен материал.
(AR) إعداد الرفقات الممراد لحامها دون استخدام مواد للحشو.

FIG. P

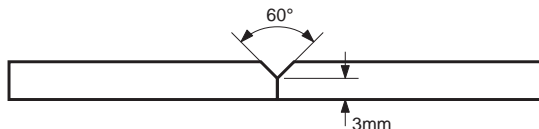
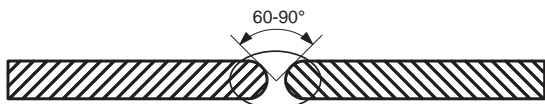

(EN) Preparation of the edges for butt weld joints to be welded with weld material.
(IT) Preparazione dei lembi per giunti di testa da saldare con materiale d'apporto.
(FR) Préparation des bords pour joints de tête pour soudage avec matériau d'apport.
(ES) Preparación de los extremos para juntas de cabeza a soldar con material de aporte.
(DE) Herrichtung der Kanten für Stumpfstöße, die mit Zusatzwerkstoff geschweißt werden.
(RU) Подготовка свариваемых краев для торцевых соединений с материалом припоя.
(PT) Preparação das abas para juntas de cabeça a soldar com material de fornecimento.
(NL) Voorbereiding van de randen voor stootnaden die met vulmateriaal worden gelast.
(EL) Προετοιμασία ακρών για μετωπιαίες συνδέσεις με εισφορά υλικού.
(RO) Pregătirea marginilor pentru îmbinări cap la cap de sudat





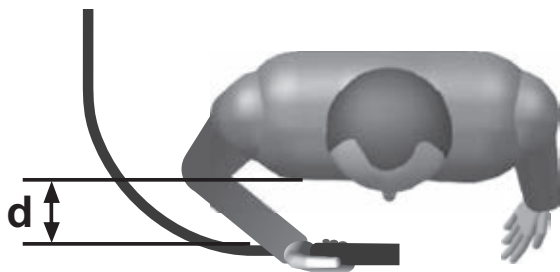

cu material de adaos.
(SV) Förberedning av filkarna för skarvar i startändan som ska svetsas med svetsmaterial.
(CS) Příprava okrajů pro spoje hlavy, určené ke svařování, s přídavným materiálem.
(HR-SR) Priprema rubova za čeonne spojeve za zavariti s dodatnim materijalom.
(PL) Przygotowanie brzegów do wykonania połączeń doczołowych podczas spawania, z zastosowaniem materiału dodatkowego.
(FJ) Hitsattavien pääliitosten valmistus lisäaineella.
(DA) Forberedelse af pladekanter til stumpsamlinger, der skal svejdes med tilførselsmateriale.
(NO) Forberedelse av delene for sammenføyninger av hodene som skal sveises med støttemateriale.
(SL) Priprava robov za čelno varjenje z dodajanjem materiala.
(SK) Priprava okrajov pre tupé spoje, určené na zváranie, s prídavným materiáлом.
(HU) A hozaganyaggal hegesztendő tompakötésekhez élek

előkészítése.
(LT) Sudurtinių kraštų, kuriuos reikia suvirinti naudojant užpildymo medžiagą, paruošimas.
(ET) Keevitavatele otsalidetele õmbluste valmistamine täidismaterjaliga.
(LV) Sadursavienojuma malu sagatavošana, kuras paredzēts metināt ar piedevu materiālu.
(BG) Подготовка на краищата за челни съединения за заваряване с добавъчен материал.
(AR) إعداد الرفقات لوصلات رأس يراد لحامها باستخدام مواد للحشو.





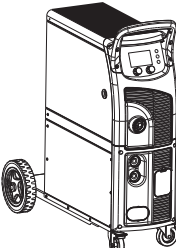
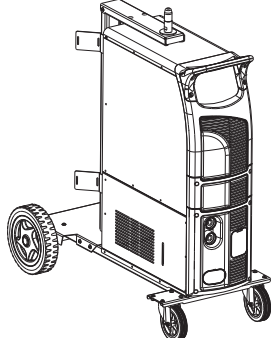

FIG. Q



TAB. 1  
WELDING MACHINE TECHNICAL DATA - DATI TECNICI SALDATRICE

	MODEL								
	I ₂ max (A)	230V	400V	230V	400V	mm ²	kg	m/min	dB(A)
	400	T25A	T16A	32A	16A	35	41	1.5 ÷ 20	<85
	400	T25A	T16A	32A	16A	35	52 61 (AQUA)	-	<85
	500	T32A	T25A	32A	32A	70	66 75 (AQUA)	-	<85

TAB. 2  
TECHNICAL DATA FOR THE WIRE FEEDER - DATI TECNICI ALIMENTATORE DI FILO

MODEL					
I ₂ max (A)	Ø mm	Ø mm	m/min	GAS	kg
400	300	Fe 0.6 ÷ 1.6 Al 0.8 ÷ 1.6 Co 1 ÷ 2.0	1.5 ÷ 20	max 4bar CO ₂ Ar Argon Mix	15
500	 18kg				18 (AQUA)



This wire feeder is designed for use only and exclusively together with the specific welding machine and independent use is ABSOLUTELY PROHIBITED. - Questo alimentatore di filo può essere messo in funzione esclusivamente in abbinamento alla specifica saldatrice; è VIETATO l'utilizzo in modo autonomo.







KEY - LEGENDA:
Fe = STEEL - ACCIAIO

Al = ALUMINIUM - ALLUMINIO

Co = TUBULAR WIRE - FILO ANIMATO

AQUA = LIQUID COOLED - RAFFREDDATA A LIQUIDO

TAB. 3  
**MIG TORCH TECHNICAL DATA ACCORDING TO EN 60974-7 -
DATI TECNICI TORCIA MIG IN ACCORDO ALLA EN 60974-7**

MODEL	 VOLTAGE CLASS: 113V				
I_2 max (A)	I max (A)	X (%)		 \varnothing mm	
400	340	60	CO ₂	Fe 0.8 ÷ 1.6 Al 1.0 ÷ 1.6	
	320	60	Ar/CO ₂ MIX		
500	380	60	CO ₂	Fe 1.0 ÷ 1.6 Al 1.0 ÷ 1.6	
	360	60	Ar/CO ₂ MIX		
400 (AQUA) 500 (AQUA)	500 450	100 100	CO ₂ Ar/CO ₂ MIX	Fe 0.8 ÷ 1.6 Al 1.0 ÷ 1.6	 1 l/min 2 ÷ 3.5 bar

KEY - LEGENDA:
Fe = STEEL - ACCIAIO

Al = ALUMINIUM - ALLUMINIO

Co = TUBULAR WIRE - FILO ANIMATO





AQUA = LIQUID COOLED - RAFFREDDATA A LIQUIDO

 = COOLING - RAFFREDDAMENTO



 = AIR/GAS - ARIA/GAS

 = LIQUID - LIQUIDO





TAB. 4  
**TIG TORCH TECHNICAL DATA ACCORDING TO EN 60974-7 -
DATI TECNICI TORCIA TIG IN ACCORDO ALLA EN 60974-7**

 VOLTAGE CLASS: 113V					
I_2 max (A)	I max (A)	X (%)		 \varnothing mm	COOLING
400	 180	35	Argon	1 ÷ 2.4	Air / Gas
500	 125	35			

TAB. 5  
**ELECTRODE HOLDER TECHNICAL DATA ACCORDING TO EN 60974-11 -
DATI TECNICI PINZA PORTAELETTRODO IN ACCORDO ALLA EN 60974-11**

 VOLTAGE CLASS: 113V				
I_2 max (A)	I max (A)	X (%)	 \varnothing mm	 \varnothing mm
400	300	35	3.25 ÷ 5	35 ÷ 50
500	600	35	4 ÷ 6.3	50 ÷ 70

TAB. 6  
SUGGESTED VALUES FOR WELDING - DATI ORIENTATIVI PER SALDATURA

			I_2	 \varnothing mm	 \varnothing mm	 Ar	
		(mm)	(A)	(mm)	(mm)	(l/min)	(mm)
TIG DC	Ss	0.3 - 0.5	5 - 20	0.5	6.5	3	-
		0.5 - 0.8	15 - 30	1	6.5	3	-
		1	30 - 60	1	6.5	3 - 4	1
		1.5	70 - 100	1.6	9.5	3 - 4	1.5
		2	90 - 110	1.6	9.5	4	1.5 - 2.0
		3	120 - 150	2.4	9.5	5	2 - 3
	Cu	4	140 - 190	2.4	9.5 - 11	5 - 6	3
		5	190 - 250	3.2	11 - 12.5	6 - 7	3 - 4
		0.3 - 0.8	20 - 30	0.5 - 1	6.5	4	-
		1	80 - 100	1	9.5	6	1.5
		1.5	100 - 140	1.6	9.5	8	1.5
		2	130 - 160	1.6	9.5	8	1.5

WIRE MATERIAL	SHIELDING GAS	WIRE DIAMETER					
		0.6 .025	0.8 .030	0.9 .035	1.0 .040	1.2 .045	1.6 .060
		PROGRAM NUMBER					
CARBON & LOW ALLOY STEEL	Mix Ar/CO ₂	1	2	3	4	5	6
	Mix Ar/CO ₂ (92/08)	7	8	9	10	11	12
	CO ₂	13	14	15	16	17	18
STAINLESS STEEL	Mix Ar/O ₂ (98/02)	-	19	20	21	22	23
	Mix Ar/CO ₂ (98/02)	-	24	25	26	27	28
Al Mg5	Ar	-	29	-	30	31	-
Al Si5	Ar	-	32	-	33	34	-
Cu Al8	Ar	-	35	-	36	37	-
Cu Si3	Ar	-	38	-	39	40	-

ALARMS - SEGNALAZIONI DI ALLARME

CODE	DESCRIPTION	POSSIBLE SOLUTION	DESCRIZIONE	SOLUZIONE POSSIBILE
02	Thermal protection alarm.	<ul style="list-style-type: none"> Allow the welding machine to cool down on its own. Reduce the welding time. Check the fan is working properly. 	Allarme protezione termica.	<ul style="list-style-type: none"> Attendere il raffreddamento naturale della saldatrice. Ridurre il tempo di saldatura. Verificare la funzionalità del ventilatore.
03 04	Overtoltage/ undervoltage alarm.	Check the supply voltage and make sure it is within the range of Vin ±15%.	Allarme sovra/ sotto tensione.	Controllare la tensione di alimentazione ed assicurarsi che sia compresa nel range Vin±15%.
18	Auxiliary voltage alarm.	If the alarm continues, contact an authorised repair centre.	Allarme tensione ausiliaria.	Se l'allarme persiste contattare un centro di assistenza autorizzato.
10	Welding overcurrent alarm.	Make sure the feeder speed and/or welding current are not too high.	Allarme sovracorrente in saldatura.	Verificare che velocità traino e/o corrente di saldatura non siano troppo elevate.
11	Torch short-circuit alarm.	Make sure the welding circuit has not short-circuited.	Allarme cortocircuito in torcia.	Verificare che non ci siano corti-circuiti nel circuito di saldatura.
13	Off-line alarm.	If the alarm continues, contact an authorised repair centre.	Comunicazione interna mancante.	Se l'allarme persiste contattare un centro di assistenza autorizzato.
13	Line-error alarm.	If the alarm continues, contact an authorised repair centre.	Comunicazione interna errata.	Se l'allarme persiste contattare un centro di assistenza autorizzato.
09	AQUA alarm (low liquid pressure).	<ul style="list-style-type: none"> Eliminate air inside the circuit to activate the liquid circulation. Check the quantity of the liquid inside the cooling circuit. Check the G.R.A. fuse. The re-start is NOT automatic. 	Allarme AQUA (pressione liquido insufficiente).	<ul style="list-style-type: none"> Eliminare l'aria presente nel circuito per attivare la circolazione del liquido. Verificare la quantità di liquido nel circuito di raffreddamento. Verificare il fusibile G.R.A. Il ripristino non è automatico, spegnere e riaccendere la macchina.
19	Failure of wirefeeder.	Check the wirefeeder.	Anomalia trainafile.	Verificare il trainafile.

(EN) GUARANTEE

The manufacturer guarantees proper operation of the machines and undertakes to replace free of charge any parts should they be damaged due to poor quality of materials or manufacturing defects within 12 months of the date of commissioning of the machine, when proven by certification. Returned machines, also under guarantee, should be dispatched CARRIAGE PAID and will be returned CARRIAGE FORWARD. This with the exception of, as decreed, machines considered as consumer goods according to European directive 1999/44/EC, only when sold in member states of the EU. The guarantee certificate is only valid when accompanied by an official receipt or delivery note. Problems arising from improper use, tampering or negligence are excluded from the guarantee. Furthermore, the manufacturer declines any liability for all direct or indirect damages.

(IT) GARANZIA

La ditta costruttrice si rende garante del buon funzionamento delle macchine e si impegna ad effettuare gratuitamente la sostituzione dei pezzi che si deteriorassero per cattiva qualità di materiale e per difetti di costruzione entro 12 mesi dalla data di messa in funzione della macchina, comprovata sul certificato. Le macchine rese, anche se in garanzia, dovranno essere spedite in PORTO FRANCO e verranno restituite in PORTO ASSEGNATO. Fanno eccezione, a quanto stabilito, le macchine che rientrano come beni di consumo secondo la direttiva europea 1999/44/CE, solo se vendute negli stati membri della EU. Il certificato di garanzia ha validità solo se accompagnato da scontrino fiscale o bolla di consegna. Gli inconvenienti derivati da cattiva utilizzazione, manomissione o incuria, sono esclusi dalla garanzia. Inoltre si declina ogni responsabilità per tutti i danni diretti ed indiretti.

(FR) GARANTIE

Le fabricant garantit le fonctionnement correct des machines et s'engage à remplacer gratuitement les composants endommagés à la suite d'une mauvaise qualité de matériel ou d'un défaut de fabrication durant une période de 12 mois à compter de la mise en service de la machine attestée par le certificat. Les machines rendues, même sous garantie, doivent être expédiées en PORT FRANCO et seront renvoyées en PORT DÛ. Font exception à cette règle les machines considérées comme biens de consommation selon la directive européenne 1999/44/CE et vendues aux états membres de l'EU uniquement. Le certificat de garantie n'est valable que s'il est accompagné de la preuve d'achat ou du bulletin de livraison. Tous les inconvénients dus à une utilisation incorrecte, une manipulation ou une négligence sont exclus de la garantie. La société décline en outre toute responsabilité pour tous les dommages directs ou indirects.

(ES) GARANTÍA

La empresa fabricante garantiza el buen funcionamiento de las máquinas y se compromete a efectuar gratuitamente la sustitución de las piezas que se deterioren por mala calidad del material y por defectos de fabricación en los 12 meses posteriores a la fecha de puesta en funcionamiento de la máquina, comprobada en el certificado. Las máquinas entregadas, incluso en garantía, deberán ser enviadas a PORTE PAGADO y se devolverán a PORTE DEBIDO. Son excepción, según cuanto establecido, las máquinas que se consideran bienes de consumo según la directiva europea 1999/44/CE sólo si han sido vendidas en los estados miembros de la UE. El certificado de garantía tiene validez sólo si está acompañado de resguardo fiscal o albarán de entrega. Los problemas derivados de una mala utilización, modificación o negligencia están excluidos de la garantía. Además, se declina cualquier responsabilidad por todos los daños directos e indirectos.

(DE) GEWÄHRLEISTUNG

Der Hersteller übernimmt die Gewährleistung für den einwandfreien Betrieb der Maschinen und verpflichtet sich, solche Teile kostenlos zu ersetzen, die aufgrund schlechter Materialqualität und von Herstellungsfehlern innerhalb von 12 Monaten ab der Inbetriebnahme schadhaft werden. Als Nachweis der Inbetriebnahme gilt der Garantieschein. Werden Maschinen zurückgesendet, muß dies - auch im Rahmen der Gewährleistung - FRACHTFREI geschehen. Sie werden anschließend per FRACHTNACHNAME wieder zurückgesendet. Von den Regelungen ausgenommen sind Maschinen, die nach der Europäischen Richtlinie 1999/44/EG unter die Verbrauchsgüter fallen, und nur dann, wenn sie in einem Mitgliedstaat der EU verkauft worden sind. Der Garantieschein ist nur gültig, wenn ihm der Kassenbon oder der Lieferschein beiliegt. Unsere Gewährleistung bezieht sich nicht auf Schäden aufgrund fehlerhafter oder nachlässiger Behandlung oder aufgrund von Fremdeinwirkung. Außerdem wird jede Haftung für direkte und indirekte Schäden ausgeschlossen.

(RU) ГАРАНТИЯ

Компания-производитель гарантирует хорошую работу машинного оборудования и обязуется бесплатно произвести замену частей, имеющих неисправности, явившиеся следствием плохого качества материала или дефектов производства, в течении 12 месяцев с даты пуска в эксплуатацию машинного оборудования, проставленной на сертификате. Возвращенное оборудование, даже находящееся под действием гарантии, должно быть направлено на условиях ПОРТО ФРАНКО и будет возвращено в УКАЗАННОЕ МЕСТО. Из оговоренного выше исключается машинное оборудование, считающееся товарами потребления, в соответствии с европейской директивой 1999/44/ЕС, только в том случае, если они были проданы в государствах, входящих в ЕС. Гарантийный сертификат считается действительным только при условии, что к нему прилагается товарный чек или товаросопроводительная накладная. Неисправности, возникшие из-за неправильного использования, порчи или небрежного обращения, не покрываются действием гарантии. Дополнительно производитель снимает с себя любую ответственность за какой-либо прямой или косвенный ущерб.

(PT) GARANTIA

A empresa fabricante torna-se garante do bom funcionamento das máquinas e compromete-se a efectuar gratuitamente a substituição das peças que porventura se deteriorarem devido à má qualidade de material e por defeitos de fabricação no prazo de 12 meses da data de entrada da máquina em funcionamento, comprovada no certificado. As máquinas devolvidas, mesmo se em garantia, deverão ser despachadas em PORTO FRANCO e serão devolvidas com FRETE A PAGAR. São excepção, a quanto estabelecido, as máquinas que são consideradas como bens de consumo segundo a directiva europeia 1999/44/CE, somente se vendidas nos estados-membros da EU. O certificado de garantia tem validade somente se acompanhado pela nota fiscal ou conhecimento de entrega. Os inconvenientes decorrentes de utilização imprópria, adulteração ou descuido, são excluídos da garantia. Para além disso, o fabricante exime-se de qualquer responsabilidade para todos os danos directos e indirectos.

(NL) GARANTIE

De fabrikant is garant voor de goede werking van de machines en verplicht er zich toe gratis de vervanging uit te voeren van de stukken die afslijten omwille van de slechte kwaliteit van het materiaal en omwille van fabricagefouten, binnen de 12 maanden vanaf de datum van in bedrijfstelling van de machine, bevestigd op het certificaat. De geretourneerde machines, ook al zijn ze in garantie, moeten PORTVRIJ verzonden worden en zullen op KOSTEN BESTEMMELING teruggestuurd worden. Hierop maken een uitzondering de machines die vallen onder de verbruiksartikelen overeenkomstig de Europese richtlijn, 1999/44/EG, alleen indien ze verkocht zijn in de lidstaten van de EU. Het garantiecertificaat is alleen geldig indien het vergezeld is van de fiscale reçu of van het ontvangstbewijs. De inwoners moeten weten dat schendingen of nalatigheid zijn uitgesloten uit de garantie. Bovendien wijst men alle verantwoordelijkheid af voor alle rechtstreekse en onrechtstreekse schade.

(EL) ΕΓΓΥΗΣΗ

Η κατασκευαστική εταιρία εγγυάται την καλή λειτουργία των μηχανών και δεσμεύεται να εκτελέσει δωρεάν την αντικατάσταση τμημάτων σε περίπτωση φθοράς τους εξαιτίας κακής ποιότητας υλικού ή ελαττωμάτων κατασκευής, εντός 12 μηνών από την ημερομηνία θέσης σε λειτουργίας του μηχανήματος επιβεβαιωμένη από το πιστοποιητικό. Τα μηχανήματα που επιστρέφονται, ακόμα και αν είναι σε εγγύηση, θα στέλνονται ΧΩΡΙΣ ΕΠΙΒΑΡΥΝΣΗ και θα επιστρέφονται με έξοδα ΠΛΗΡΩΤΕΑ ΣΤΟΝ ΠΡΟΟΡΙΣΜΟ. Εξαιρούνται από τα οριζόμενα τα μηχανήματα που αποτελούν καταναλωτικά αγαθά σύμφωνα με την ευρωπαϊκή οδηγία 1999/44/EC μόνο αν πωλούνται σε κράτη μέλη της ΕΕ. Το πιστοποιητικό εγγύησης ισχύει μόνο αν συνοδεύεται από επίσημη απόδειξη πληρωμής ή απόδειξη παραλαβής. Ενδεχόμενα προβλήματα οφειλόμενα σε κακή χρήση, παραποίηση ή αμέλεια, αποκλείονται από την εγγύηση. Απορρίπτεται, επίσης, κάθε ευθύνη για οποιαδήποτε βλάβη άμεση ή έμμεση.

(RO) GARANȚIE

Fabricantul garantează buna funcționare a aparatelor produse și se angajează la înlocuire gratuită a pieselor care s-ar putea deteriora din cauza calității scadente a materialului sau din cauza defectelor de construcție în max. 12 luni de la data punerii în funcțiune a aparatului, dovedită cu certificatul de garanție. Aparatele restituite, chiar dacă sunt în garanție, se vor expedia FĂRĂ PLATĂ și se vor restitui CU PLATA LA PRIMIRE. Fac excepție, conform normelor, aparatele care se categorisesc ca și bunuri de consum, conform directivei europene 1999/44/EC, numai dacă acestea sunt vândute în statele membre din UE. Certificatul de garanție este valabil numai dacă este însoțit de bonul fiscal sau de fișa de livrare. Nefuncționarea cauzată de o utilizare improprie, manipulare inadecvată sau neglijență este exclusă din dreptul la garanție. În plus fabricantul își declină orice responsabilitate față de toate daunele provocate direct și indirect.

(SV) GARANTI

Tillverkaren garanterar att maskinerna fungerar bra och åtar sig att kostnadsfritt byta ut delar som går sönder p.g.a. dålig materialkvalitet och defekter inom 12 månader efter idriftsättningen av maskinen, som ska styrkas av intyg. De maskiner som lämnas tillbaka, även om de täcks av garantin, måste skickas FRAKTFRITT, och kommer att skickas tillbaka PÅ MOTTAGARENS BEKOSTNAD. Ett undantag från detta utgörs av de maskiner som räknas som konsumtionsvaror enligt EU-direktiv 1999/44/EG, och då enbart om de har sålts till något av EU:s medlemsländer. Garantisedeln är bara giltig tillsammans med kvitto eller leveranssedel. Problem som beror på felaktig användning, åverkan eller vårdslöshet täcks inte av garantin. Tillverkaren fransäger sig även allt ansvar för direkt och indirekt skada.

(CS) ZÁRUKA

Výrobce ručí za správnou činnost strojů a zavazuje se provést bezplatnou výměnu dílů opotřebovaných z důvodu špatné kvality materiálu a následkem konstrukčních vad do 12 měsíců od data uvedení stroje do provozu, uvedeného na záručním listě. Vrácené stroje a to i v záruční době musí být odeslány se ZAPLACENÝM POŠTOVNÝM a budou vráceny na NÁKLADY PŘÍJEMCE. Na základě dohody tvoří výjimku stroje spadající do spotřebního majetku ve smyslu směrnice 1999/44/ES pouze za předpokladu, že byly prodány v členských státech EU. Záruční list má platnost pouze v případě, že je předložen spolu s účtenkou nebo dodacím listem. Poruchy vyplývající z nesprávného použití, úmyslného poškození nebo chybějící péče nespádají do záruky. Odpovědnost se dále nevztahuje na všechny přímé a nepřímé škody.

(HR-SR) GARANCIJA

Proizvođač garantira ispravan rad strojeva i obvezuje se izvršiti besplatno zamjenu dijelova koji su oštećeni zbog loše kvalitete materijala i zbog tvorničkih grešaka, u roku od 12 mjeseci od dana pokretanja stroja, koji je potvrđen na garantnom listu. Vraćeni strojevi, i ako su pod garancijom, moraju biti poslani bez plaćanja troškova prijevoza. Iznimka su strojevi koji se vraćaju kao potrošni materijal, u skladu sa Europskom odredbom 1999/44/EC, samo ako su prodani zemljama članicama EU-a. Garantni list vrijedi samo ako je popraćen računom ili dostavnim listom. Oštećenja nastala uslijed neispravne upotrebe, izmjena izvršenih na stroju ili nemara nisu pokriveni garancijom. Proizvođač se ujedno odriče bilo kakve odgovornosti za sve izravne i neizravne štete.

(PL) GWARANCJA

Producent gwarantuje prawidłowe funkcjonowanie urządzeń i zobowiązuje się do bezpłatnej wymiany części, które zepsują się w wyniku złej jakości materiału lub wad fabrycznych w ciągu 12 miesięcy od daty uruchomienia urządzenia, poświadczony na gwarancji. Urządzenia przesłane do Producenta, również w okresie gwarancji, należy wysłać na warunkach PORTO FRANKO, po naprawie zostaną one zwrócone na koszt odbiorcy. Zgodnie z ustaleniami wyjątkiem są te urządzenia, które są odesyłane jako dobra konsumpcyjne, zgodnie z dyrektywą europejską 1999/44/WE, wyłącznie, jeżeli zostały sprzedane w krajach członkowskich UE. Karta gwarancyjna jest ważna wyłącznie, jeżeli towarzyszy jej kwit fiskalny lub dowód dostawy. Trudności wynikające z nieprawidłowego użytkowania, naruszenia lub niebałahości o urządzenia nie są objęte gwarancją. Producent nie ponosi odpowiedzialności za wszelkie szkody pośrednie i bezpośrednio.

(FI) TAKUU

Valmistusyritys takaa koneiden hyvän toimivuuden sekä huolehtii huonolaatuisten materiaalin ja rakennusvirheiden takia huonontuneiden osien vaihdosta ilmaiseksi 12 kuukauden sisällä koneen käyttöönottopäivästä, mikä ilmenee sertifikaatista. Palautettavat koneet, myös takuussa olevat, on lähetettävä LÄHETTÄJÄN KUSTANNUKSELLA ja ne palautetaan VASTAANOTTAJAN KUSTANNUKSELLA. Poikkeuksen muodostavat koneet, jotka asetuksissa kuuluvat kulutushyödykkeisiin eurooppalaisen direktiivin 1999/44/EC mukaan vain, jos ne myydään EU:n jäsen maissa. Takuutodistus on voimassa vain, jos siihen on liitetty verotuskuiti tai todistus tavarantoimituksesta. Takuu ei kata väärinkäytöstä, vaurioittamisesta tai huolimattomuudesta johtuvia haittoja. Lisäksi yritys kieltäytyy ottamasta vastuuta kaikista välittömistä tai välillisistä vaurioista.

(DA) GARANTI

Producenten stiller garanti for, at maskinerne fungerer ordentligt, og forpligter sig til vederlagsfrit at udskifte de dele, der måtte fremvise defekter på grund af ringe materialekvalitet eller fabriktionsfejl i løbet af de første 12 måneder efter maskinens idriftsættelsesdato, der fremgår af beviset. Selvom de returnerede maskiner er i garanti, skal de sendes FRANKO FRAGT, mens de tilbageleveres PR. EFTERKRAV. Dette gælder dog ikke for de maskiner, der i henhold til Direktivet 1999/44/EØF udgør forbrugsgoder, men kun på betingelse af at de sælges i EU-landene. Garantibeviset er kun gyldigt, hvis der vedlægges en kassebon eller fragtpapirer. Garantien dækker ikke for forstyrrelser, der skyldes forkert anvendelse, manipulering eller skødesløshed. Producenten fralægger sig desuden ethvert ansvar for alle direkte og indirekte skader.

(NO) GARANTI

Tilverkeren garanterer maskinens korrekte funksjon og forplikter seg å utføre gratis bytte av deler som blir ødelagt på grunn av en dårlig kvalitet i materialer eller konstruksjonsfeil som oppstår innen 12 måneder fra maskinens igangsetting, i overensstemmelse med sertifikatet. Maskiner som sendes tilbake, også i løpet av garantiperioden, skal skikkes FRAKTFRITT og skal sendes tilbake MED BETALNING AV MOTTAKEREN, unntatt maskinene som tilhører forbrukningsvarer ifølge europadirektiv 1999/44/EC, kun hvis de selges i en av EUs medlemsstater. Garantisertifikatet er gyldig kun sammen med kvittering eller leveringsblankett. Feil som oppstår på grunn av galt bruk, manipulering eller slurv, er utelukket fra garantien. Dessuten frasier seg selskapet alt ansvar for alle direkte og indirekte skader.

(SL) GARANCIJA

Proizvajalec zagotavlja pravilno delovanje strojev in se zavezuje, da bo brezplačno zamenjal dele, ki se bodo obrabili zaradi slabe kakovosti materiala in zaradi napak pri proizvodnji v roku 12 mesecev od dneva nakupa označenega ne tem certifikatu. Izjema so le aparati, ki so del potrošnih dobrin v skladu z evropsko direktivo 1999/44/EC, le če so bili prodani v državi članici EU. Garancijsko potrdilo je veljavno le, če je priložen veljaven račun. Napake, ki izhajajo iz nepravilne uporabe, posegov ali malomarnosti, garancija ne pokriva. Poleg tega proizvajalec zavrača odgovornost za vse posredne in neposredne poškodbe. Ne delujoč aparat mora pooblaščen servis popraviti v roku 45 dni, v nasprotnem primeru se kupcu izroči nov aparat. Proizvajalec zagotavlja dobavo rezervnih delov še 5 let od nakupa izdelka. Na podlagi zakona o spremembah in dopolnitvah Zakona o varstvu potrošnikov (ZVPot-E) (Ur.l.RS št. 78/2011) podjetje Telwin s.p.a., kot organizator servisne mreže izrecno izjavlja: da velja garancija za izdelek na teritorialnem območju države v kateri je izdelek prodan končnim potrošnikom; opozarja potrošnike, da garancija in uveljavljanje zahtevkov iz naslova garancije ne izključuje pravic potrošnika, ki izhajajo iz naslova odgovornosti prodajalca za napake na blagu. ORGANIZATOR SERVISNE SLUŽBE ZA SLOVENIJO: Itehnik d.o.o., Vanganelška cesta 26a, 6000 Koper, tel: 05/625-02-08.

(SK) ZÁRUKA

Výrobca ručí za správnú činnosť strojov a zaväzuje sa vykonať bezplatnú výmenu dielov opotrebovaných z dôvodu zlej kvality materiálu a následkom konštrukčných väd do 12 mesiacov od dátumu uvedenia stroja do prevádzky, uvedeného na záručnom liste. Vrátané stroje a to i v podmienkach záručnej doby musia byť odoslané so ZAPLATENÝM POŠTOVNÝM a budú vrátané na NÁKLADY PŘÍJEMCU. Na základe dohody výnimku tvoria stroje spadajúce do spotrebného majetku, v zmysle smernice 1999/44/ES, len za predpokladu, že boli predané v členských štátoch EÚ. Záručný list je platný len v prípade, keď je predložený spolu s účtenkou alebo dodacím listom. Poruchy vyplývajúce z nesprávneho použitia, neoprávneného zásahu alebo nedostatočnej starostlivosti nespádajú do záruky. Zodpovednosť sa ďalej nevzťahuje na všetky priame i nepriame škody.

(HU) JÓTÁLLÁS

A gyártó cég jótállást vállal a gépek rendeltetésszerű üzemeléséért illetve vállalja az alkatrészek ingyenes kicserélését ha azok az alapanyag rossz minőségéből valamint gyártási hibából erednek a gép üzembe helyezésének a bizonylat szerinti igazolható napjától számított 12 hónapon belül. A cserélendő alkatrészeket még a jótállás keretében is BÉRMENTESEN kell visszaküldeni, amelyek UTÓVÉTEL lesznek a vevőhöz kiszállítva. Kivételt képeznek e szabály alól azon gépek, melyek az Európai Unió 199/44/EC irányelve szerint meghatározott fogyasztási cikknek minősülnek, s az EU tagországában kerültek értékesítésre. A jótállás csak a blokki igazolás illetve szállítólevél mellékletével érvényes. A nem rendeltetésszerű használatból, megrongálásból illetve nem megfelelő gondossággal való kezeléssből eredő rendellenességek a jótállást kizárják. Kizárt továbbá bármilyen felelősségvállalás minden közvetlen és közvetett kárért.

(LT) GARANTIJA

Gamintojas garantuoja nepriekaištingą įrenginio veikimą ir įsipareigoja nemokamai pakeisti gaminio dalis, susidėvėjusias ar susigadinusias dėl prastos medžiagos kokybės ar dėl konstrukcijos defektų 12 mėnesių laikotarpyje nuo įrenginio paleidimo datos, kuri turi būti paliudyta pažymėjimu. Gražinami įrenginiai, net ir galiojant garantijai, turi būti siunčiami ir bus sugrąžinti atgal PIRKĖJO lėšomis. Išimtį aukščiau aprašytai sąlyga sudaro prietaisai, kurie pagal 1999/44/EC Europos direktyvą gali būti laikomi plataus vartojimo prekėmis bei yra parduodami tik ES šalyse. Garantinis pažymėjimas galioja tik tuo atveju, jei yra lydimas fiskalinio čekio arba pristatymo dokumento. Į garantiją nėra įtraukti nesklandumai, susiję su netinkamu prietaiso naudojimu, aplaidumu ar prasta jo priežiūra. Gamintojas taip pat atsiriboja nuo atsakomybės už bet kokius tiesioginius ar netiesioginius nuostolius.

(ET) GARANTII

Tootjafirma vastutab masinate hea funktsioneerimise eest ja kohustub asendada tasuta osad, mis riknevad halva kvaliteediga materjali ja konstruktsioonidefektide tõttu, 12 kuu jooksul alates masina käikupanemise sertifikaadiil tõestatud kuupäevast. Tagasi saadetavad masinad, ka kehtiva garantiiga, tuleb saata TASUTUD POSTIMAKSUGA ja nende tagastamise SAATEKULUD ON KAUBASAAJA TASUDA. Nagu kehtestatud, teevad erandi masinad, mis kuuluvad euroopa normatiivi 1999/44/EC kohaselt tarbekauba kategooriasse ja ainult siis, kui müüdüd ÜE liikmesriikides. Garantisertifikaat kehtib ainult koos ostu- või kättetoimetamiskviitungiga. Garantii ei hõlma riknemisi, mis on põhjustatud seadme väärast käsitlemisest, modifitseerimisest või hoolimatust kasutamisest. Peale selle ei vastuta firma kõigi otseste või kaudsete kahjude eest.

(LV) GARANTIJA

Ražotājs garantē mašīnu labu darbību un apņemas bez maksas nomainīt detaļas, kuras nodilst materiāla sliktas kvalitātes dēļ vai ražošanas defektu dēļ 12 mēnešu laikā kopš sertifikātā norādītā mašīnas ekspluatācijas sākuma datuma. Atpakaļ nosūtāmas mašīnas, pat to garantijas laikā, ir jānosūta saskaņā ar FRANKO-OSTA noteikumiem un ražotājs tās atgriezīs uz NORĀDĪTO OSTU. Minētie nosacījumi neattiecas uz mašīnām, kuras saskaņā ar Eiropas direktīvu 1999/44/EC tiek uzskatītas par patēriņa precī, bet tikai gadījumā, ja tās tiek pārdotas ES dalībvalstīs. Garantijas sertifikāts ir spēkā tikai kopā ar kases čeku vai pavadzīmi. Garantija neattiecas uz gadījumiem, kad bojājumi ir radušies nepareizās izmantošanas, noteikumu neievērošanas vai nolaidības dēļ. Turklāt, šajā gadījumā ražotājs neņem jebkādu atbildību par tiešajiem un netiešajiem zaudējumiem.

(BG) ГАРАНЦИЯ

Фирмата производител гарантира за доброто функциониране на машините и се задължава да извърши безплатно подмяната на части, които са се повредили, заради некачествен материал или производствени дефекти, до 12 месеца от датата на пускане в действие на машината, доказана с гаранционна карта. Върнатите машини, дори и в гаранция, трябва да бъдат изпратени със ЗАПЛАТЕН ПРЕВОЗ и ще бъдат върнати с НАЛОЖЕН ПЛАТЕЖ. С изключение на машините, които се считат за движимо имущество за постоянно ползване, както е установено от европейската директива 1999/44/ЕС, само ако машините са продавани в страни членки на Европейския съюз. Гаранционната карта е валидна, само ако е придружена от фискален бон или разписка за доставка. Нередностите, произтичащи от лоша употреба или небрежност, са изключени от гаранцията. Освен това се отклонява всякаква отговорност за директни или индиректни щети.

(AR) الضمان

تضمن الشركة المُصنعة جودة الماكينات، كما أنها تتعهد باستبدال قطع مجاًناً في حالة تلفها بسبب سوء جودة المادة وعيوب التصنيع وذلك في خلال 12 شهر من تاريخ تشغيل الماكينة المثبت في الشهادة. سُرسل الماكينات المسترجعة - حتى وإن كانت في الضمان- على حساب المُرسِل ويتم استرجاعهم على حساب المُستلم. وذلك باستثناء -كما هو مقرر- الماكينات التي تُعتبر سلع استهلاكية وفقاً للتوجيه الأوروبي رقم 44 لعام 1999 - الاتحاد الأوروبي "CE/44/1999"، والتي يتم بيعها فقط في الدول الأعضاء في الاتحاد الأوروبي. تسري شهادة الضمان فقط إذا كان معها إيصال أو مذكرة تسليم. لا يشمل الضمان المشاكل التي تُنتج عن سوء الاستخدام أو العبث أو الإهمال. كما أنها لا تتحمل أي مسؤولية عن جميع الأضرار المباشرة وغير المباشرة.

Table with 4 columns listing guarantee terms in various languages: (EN) CERTIFICATE OF GUARANTEE, (IT) CERTIFICATO DI GARANZIA, (FR) CERTIFICAT DE GARANTIE, (ES) CERTIFICADO DE GARANTIA, (DE) GARANTIEKARTE, (RU) ГАРАНТИЙНЫЙ СЕРТИФИКАТ, (PT) CERTIFICADO DE GARANTIA, (NL) GARANTIEBEWIJS, (EL) ΠΙΣΤΟΠΟΙΗΤΙΚΟ ΕΓΓΥΗΣΗΣ, (RO) CERTIFICAT DE GARANȚIE, (SV) GARANTISEDEL, (CS) ZÁRUČNÍ LIST, (HR-SR) GARANTNI LIST, (PL) CERTYFIKAT GWARANCJI, (FI) TAKUUTODISTUS, (DA) GARANTIBEVIS, (NO) GARANTIBEVIS, (SL) CERTIFICAT GARANCIJE, (SK) ZÁRUČNÝ LIST, (HU) GARANCIALEVÉL, (LT) GARANTINIS PAŽYMĖJIMAS, (ET) GARANTIISERTIFIKAAT, (LV) GARANTIJAS SERTIFIKĀTS, (BG) ГАРАНЦИОННА КАРТА, (AR) شهادة الضمان

MOD. / MONT / МОД./ ŪRLAP / MUDEL / МОДЕЛ / Št / Br.

(EN) Date of buying - (IT) Data di acquisto - (FR) Date d'achat - (ES) Fecha de compra - (DE) Kaufdatum - (RU) Дата продажи - (PT) Data de compra - (NL) Datum van aankoop - (EL) Ημερομηνία αγοράς - (RO) Data achiziției - (SV) Inköpsdatum - (CS) Datum zakoupení - (HR-SR) Datum kupnje - (PL) Data zakupu - (FI) Ostopäivämäärä - (DA) Købsdato - (NO) Innkjøpsdato - (SL) Datum nakupa - (SK) Dátum zakúpenia - (HU) Vásárlás kelte - (LT) Pirkimo data - (ET) Ostu kuupäev - (LV) Pirkšanas datums - (BG) ДАТА НА ПОКУПКАТА - (AR) تاريخ الشراء

NR. / ARIQM / È. / Ć. / HOMEP:

Table with 2 columns listing sales company details in various languages: (EN) Sales company (Name and Signature), (IT) Ditta rivenditrice (Timbro e Firma), (FR) Revendeur (Chachet et Signature), (ES) Vendedor (Nombre y sello), (DE) Händler (Stempel und Unterschrift), (RU) ШТАМП и ПОДПИСЬ (ТОРГОВОГО ПРЕДПРИЯТИЯ), (PT) Revendedor (Carimbo e Assinatura), (NL) Verkoper (Stempel en naam), (EL) Κατάστημα πώλησης (Σφραγίδα και υπογραφή), (RO) Reprezentant comercial (Ștampila și semnătura), (SV) Återförsäljare (Stämpel och Underskrift), (CS) Prodejce (Razítka a podpis), (HR-SR) Tvrtka prodavatelj (Pečat i potpis), (PL) Firma odsprzedająca (Pieczęć i Podpis), (FI) Jälleenmyyjä (Leima ja Allekirjoitus), (DA) Forhandler (stempel og underskrift), (NO) Forhandler (Stempel og underskrift), (SL) Prodajno podjetje (Žig in podpis), (SK) Predajca (Pečiatka a podpis), (HU) Eladás helye (Pecset és Aláírás), (LT) Pardavėjas (Antspaudas ir Parašas), (ET) Edasimüügi firma (Tempel ja allkiri), (LV) Izplātītājs (Zīmogs un paraksts), (BG) ПРОДАВАЧ (Подпис и Печат), (AR) شركة المبيعات (ختم وتوقيع)

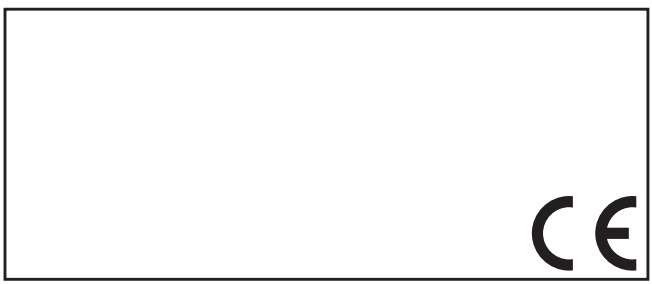

Table with 3 columns listing compliance information in various languages: (EN) The product is in compliance with: (IT) Il prodotto è conforme a: (FR) Le produit est conforme aux: (ES) Het produkt overeenkomstig de: (DE) Die maschine entspricht: (RU) Заявляется, что изделие соответствует: (PT) El producto es conforme as: (NL) O produto è conforme as: (EL) Το προϊόν είναι κατασκευασμένο σύμφωνα με τη: (RO) Produsul este conform cu: (SV) Att produkten är i överensstämmelse med: (CS) Výrobek je v súlade so: (HR-SR) Proizvod je u skladu sa: (PL) Produkt spełnia wymagania następujących Dyrektyw: (FI) Että laite mallia on yhdenmukainen direktiivissä: (DA) At produktet er i overensstemmelse med: (NO) At produktet er i overensstemmelse med: (SL) Proizvod je v skladu z: (SK) Výrobek je ve shodě se: (HU) A termék megfelel a következőknek: (LT) Produktas atitinka: (ET) Toode on kooskõlas: (LV) Izstrādājums atbilst: (BG) Продуктът отговаря на: (AR) المنتج متوافق مع:

(EN) DIRECTIVES - (IT) DIRETTIVE - (FR) DIRECTIVES - (ES) DIRECTIVAS - (DE) RICHTLINIEN - (RU) ДИРЕКТИВЫ - (PT) DIRECTIVAS - (NL) RICHTLIJNEN - (EL) ΠΡΟΔΙΑΓΡΑΦΕΣ - (RO) DIRECTIVE - (SV) DIREKTIV - (CS) SMĚRNICE - (HR-SR) DIREKTIVE - (PL) DYREKTYWY - (FI) DIREKTIIVIT - (DA) DIREKTIVER - (NO) DIREKTIVER - (SL) DIREKTIVE - (SK) SMERNICE - (HU) IRÁNYELVEK - (LT) DIREKTYVOS - (ET) DIREKTIIVID - (LV) DIREKTĪVAS - (BG) ДИРЕКТИВИ - (AR) توجيه

LVD 2014/35/EU + Amdt.

EMC 2014/30/EU + Amdt.

RoHS 2011/65/EU + Amdt.