



makes a difference

BD 50/50 C BP CLASSIC

Новинка 2015 года



ЦЕЛЕВЫЕ ГРУППЫ

BD 50/50 C Bp Classic

Клининг



Торговля



Автомойки



Муниципалитеты



Здравоохранение



**Розничная цена*:
4 097 евро с НДС**



*Розничная цена рассчитана на комплектацию: машина BD 50/50 C Bp Classic, всасывающая балка изогнутая 850 мм, аккумуляторы 105 Ач, выносное ЗУ.

ПОЗИЦИОНИРОВАНИЕ

BD 50/50 C Bp Classic

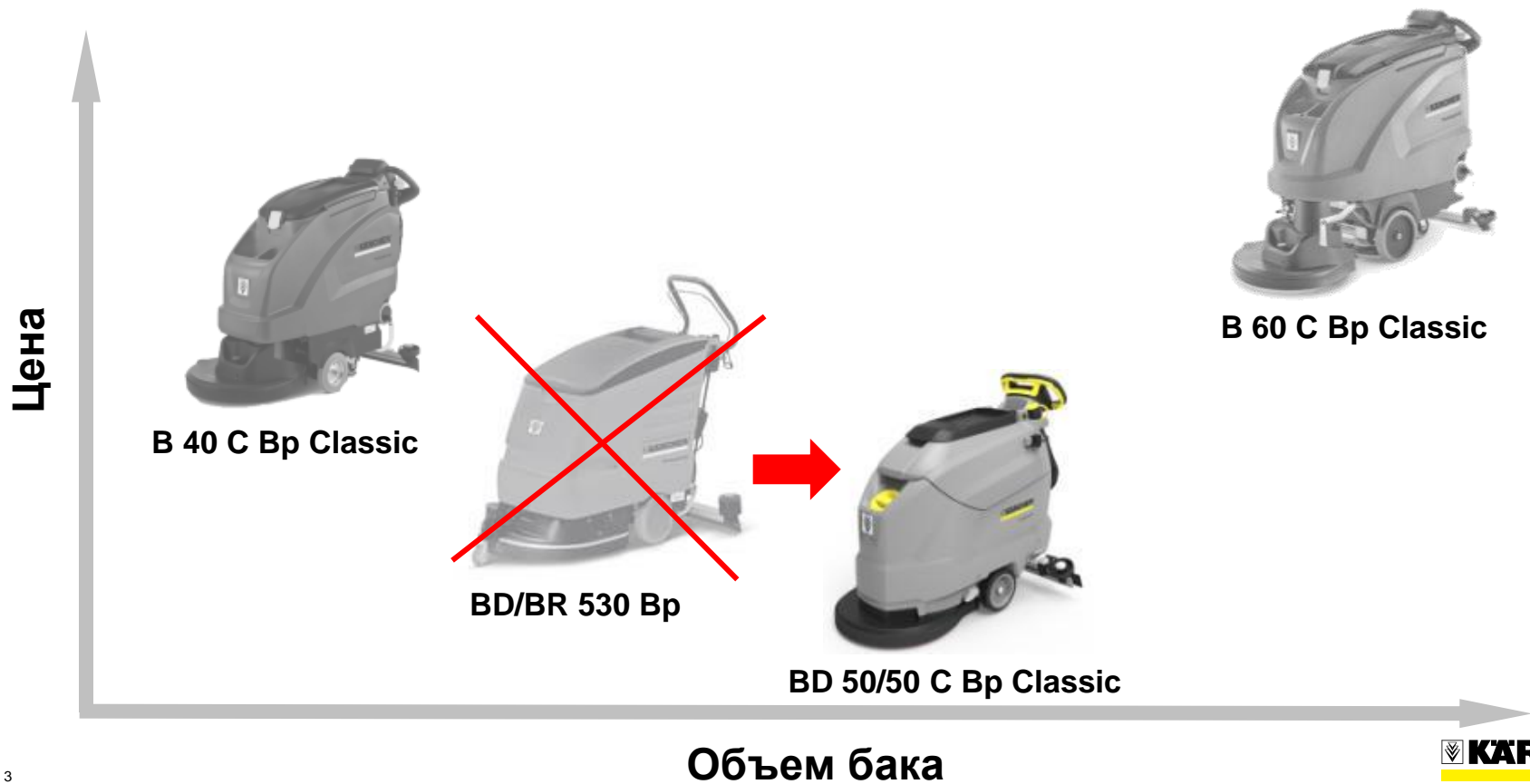

ПРЕИМУЩЕСТВА И ОТЛИЧИЯ BD 530 от BD 50/50 C Bp Classic



BD 530



BD 50/50 C Bp Classic

Преимущества/Отличия

Большой объем баков

Быстрая и легкая замена щетки

Компактные габариты, отличный обзор щеточной деки

Уборка вдоль стен без царапин, благодаря отбойному ролику

Воронкообразная горловина для заполнения бака

Большой диаметр слива чистой воды из бака

Удобный доступ к аккумуляторам

Простая настройка наклона всасывающей балки

Наглядный индикатор уровня воды в баке с чистой водой

Исключается риск залива турбины водой при очистке бака для грязной воды (полностью съемный бак для грязн.воды)

Наглядная панель управления Easy Operation

ОБЗОР МАШИНЫ

BD 50/50 C Bp Classic



ОБЗОР МАШИНЫ

BD 50/50 C Bp Classic

Горловина для заправки бака с чистой водой с крышкой

Щеточная дека D 51 интегрирована в машину



Сливной шланг для слива грязной воды

Комплект аккумуляторов, выносное ЗУ

ОБЗОР МАШИНЫ

BD 50/50 C Bp Classic

Крепление для перевозки
уборочного инвентаря

Индикатор уровня воды в
баке с чистой водой

Поддерживающее
колесо



Педаль для замены щетки

ОБЗОР МАШИНЫ

BD 50/50 C Bp Classic

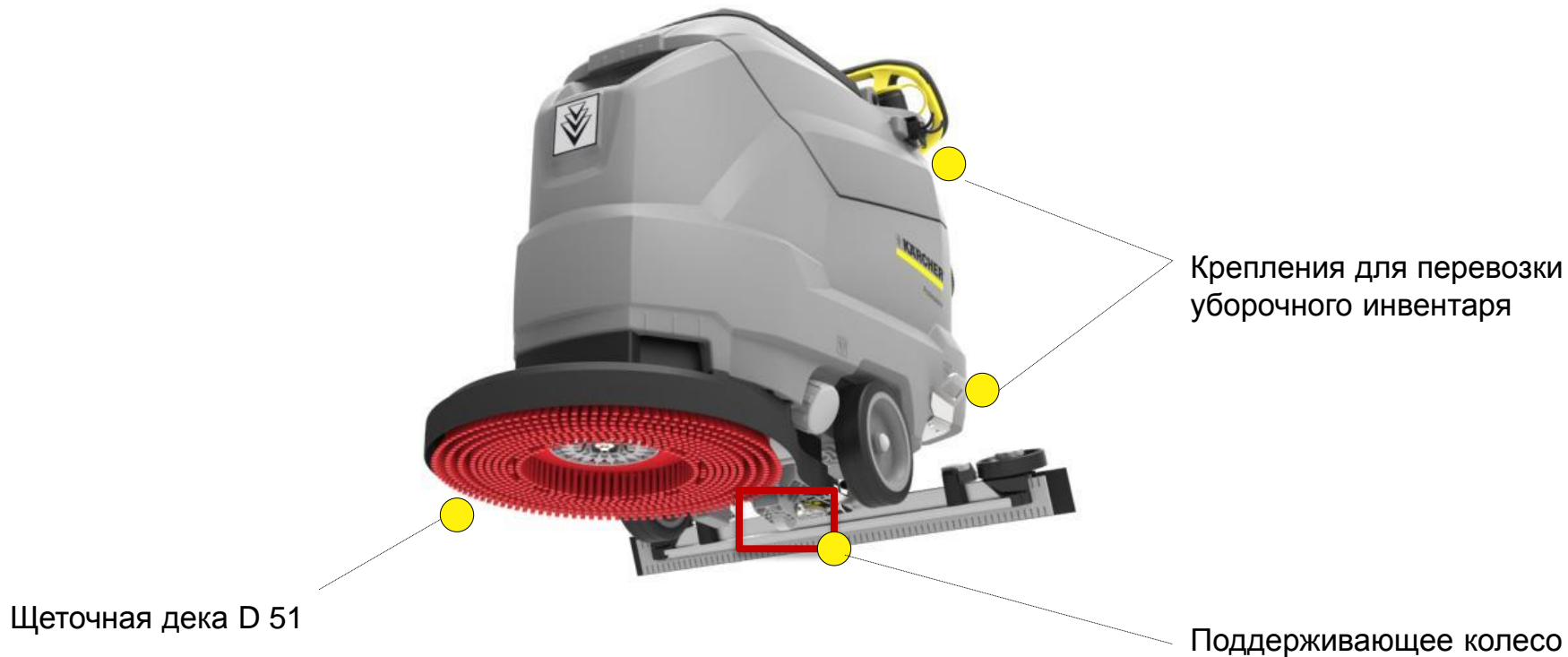

ОБЗОР МАШИНЫ

BD 50/50 C Bp Classic

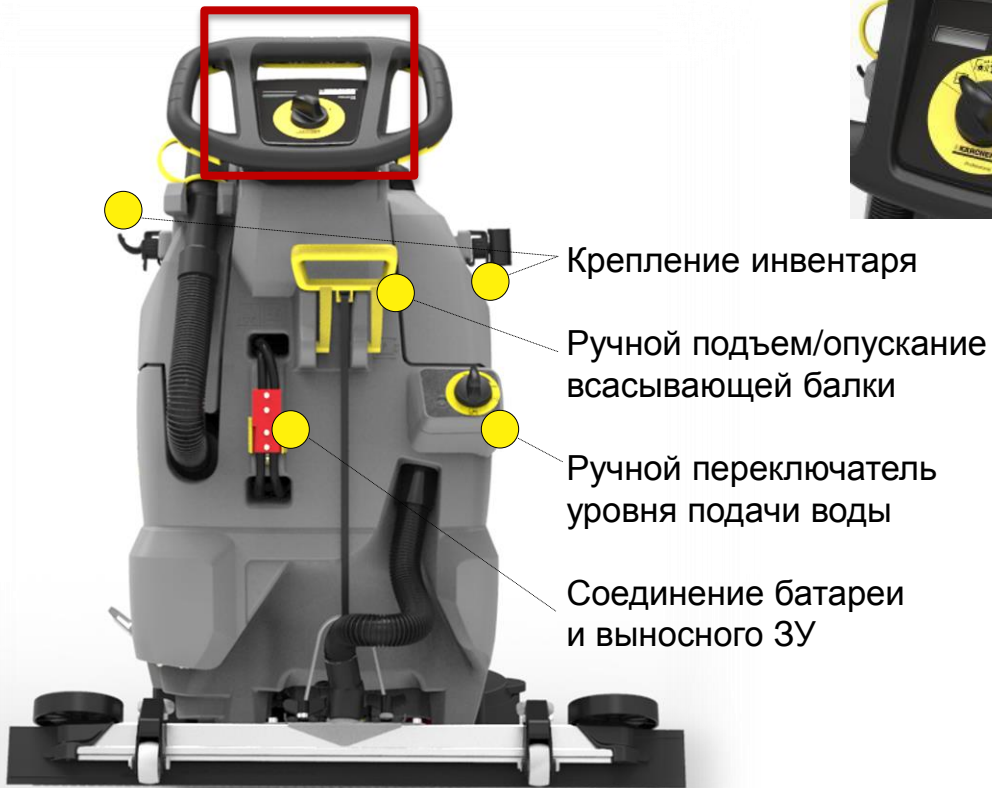

Простой однострочный дисплей
(уровень заряда аккумулятора/часы работы)

Панель управления EASY Operation



- Режим одностадийной уборки



- Режим размывки, без сбора воды



- Режим сбора воды

СРАВНЕНИЕ МОДЕЛЕЙ

BD 50/50 C Bp Classic



BD 40/25 C

Легко транспортировать благодаря опорному ролику.

Имеются роликовые и дисковые версии.

Встроенное ЗУ (версии Bp)

-



BD 50/50 C Bp Classic

Без тягового привода. 3-х колесное шасси.

Только дисковая версия. Одна рабочая ширина 51 см. Щеточная дека интегрирована в машину.

Выносное ЗУ

-



B 40 C/W

4-х колесное шасси для превосходного управления.



Более гибкий подход к выбору типа щеток. (D 43 / D 51 – R 45 / R 55).

Встроенное ЗУ с возможностью адаптации к разным батареям

Система KIK



ОСНОВНЫЕ ПРЕИМУЩЕСТВА

BD 50/50 C Vp Classic

Фотография	Описание	Преимущества
	Базовый функционал	<ul style="list-style-type: none">• Привлекательная цена
	Легкое управление Панель EASY Operation	<ul style="list-style-type: none">• Простота в эксплуатации• Легко обучать персонал• Экономия времени и усилий• Снижение издержек
	Компактный дизайн, Большой объем бака при компактных размерах	<ul style="list-style-type: none">• Отличный обзор зоны уборки (препятствий, полок и т.п.) <p>→ Высокая защита мебели, оборудования и благодаря хорошему обзору</p>



ОСНОВНЫЕ ПРЕИМУЩЕСТВА

BD 50/50 C Vp Classic

Фотография	Описание	Преимущества
	Панель управления EASY Operation 3 режима работы	Быстрое и легкое понимание режимов работы Гораздо проще обучать персонал
	Простой однострочный дисплей (уровень заряда аккумулятора/часы работы)	Наглядное отображение состояния машины
	Ручной переключатель уровня подачи воды	Эргономичное и удобное расположение переключателя. Отсутствует электромагнитный клапан. После окончания работы оператор обязательно должен перекрыть подачу воды.



ОСНОВНЫЕ ПРЕИМУЩЕСТВА

BD 50/50 C Vp Classic

Фотография	Описание	Преимущества
	Щеточная дека D 51 (один размер)	Ходовой размер щетки Подходят существующие щетки Упрощает хранение, экономия издержек
	Педали для замены щетки	Улучшенная система замены щетки. Просто, быстро и надежно.
	Регулировка всасывающей балки с помощью специального переключателя	Упрощенная регулировка наклона всасывающей балки с помощью специального поворотного переключателя Легко настраивать под различные условия работы

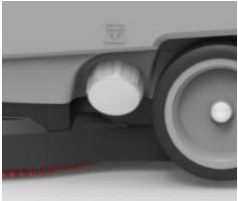

ОСНОВНЫЕ ПРЕИМУЩЕСТВА

BD 50/50 C Vp Classic

Фотография	Описание	Преимущества
	Слив воды из бака с чистой водой	Позволяет быстро и легко опустошать бак с чистой водой.
	Горловина для заправки бака с чистой водой с крышкой	Воронкообразная горловина разработана для надежного и комфортного заполнения бака чистой водой даже с помощью ковша.
	Индикатор уровня воды в баке с чистой водой	Наглядный контроль уровня воды в баке с чистой водой в процессе работы.



ОСНОВНЫЕ ПРЕИМУЩЕСТВА

BD 50/50 C Vp Classic

Фотография	Описание	Преимущества
	Цветовая индикация	Желтым цветом выделены элементы для управления машиной. Удобно для оператора.
	Поддерживающее колесо	Без тягового привода. Поддерживающее колесо помогает оператору перемещать машину
	Комплект крепления «Моков» Коробка для хранения химии и инвентаря (Опционально)	Легко перевозить на машине химию и ручной инвентарь.

ОСНОВНЫЕ ПРЕИМУЩЕСТВА

BD 50/50 C Bp Classic

Фотография	Описание	Преимущества
	Система отдельных баков	Узкие габариты машины обеспечивают хороший обзор щеточной деки
	Удобный доступ к отсеку батарей	Легкая смена аккумуляторов

ПОДРОБНОЕ ОПИСАНИЕ

BD 50/50 C Bp Classic

BD 50/50 C Classic Bp





Технические характеристики

Рабочая ширина:	510 мм
Потребляемая мощность:	1 100 Вт
Давление прижима щетки:	27-28 кг
Объем бака чист./грязн. воды:	52/51 л
Напряжение батареи:	24 В
Габариты (ДхШхВ):	1185x540x1000 мм
Вес (без аккумулятора):	57 кг
Практич. производительность:	2 000 м ² /ч
Радиус разворота:	150 см
Уровень шума:	66 дБ(А)

Преимущества

- ✓ Привлекательная цена
- ✓ Компактные габариты
- ✓ Простое управление Easy Operation
- ✓ Большие объемы баков для длительной непрерывной работы
- ✓ Очень легкая замена щетки без дополнительных инструментов
- ✓ Простая смена аккумуляторов
- ✓ Система отдельных баков
- ✓ Горловина для заполнения бака расположена впереди
- ✓ Индикатор уровня воды в баке с чистой водой

Внимание! Всасывающая балка и комплект АКБ заказываются отдельно!

4.777-401.0	Всасывающая балка прямая, 850 мм	
4.777-411.0	Всасывающая балка изогнутая, 850 мм	

Стандартные аксессуары

Стандартная красная щетка



Комплект «Homebase» (двойной крюк и держатель крюка)



Номер для заказа

BD 50/50 C Classic Bp

1.127-001.0

Вывод на рынок (наличие на складе)

Сентябрь 2015 года

MAKE A DIFFERENCE
СПАСИБО ЗА ВНИМАНИЕ!